

SCORE 

2026

mappa tecnica
ante con battuta

www.borasystem.it

info@borasystem.it

Bora System srl

Via Luciano Savio, 22
33080 Roveredo in Piano
Pordenone - Italy
tel. 0434 597411 r.a.

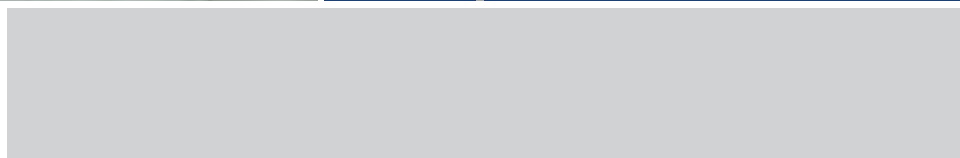

ante
con
battuta

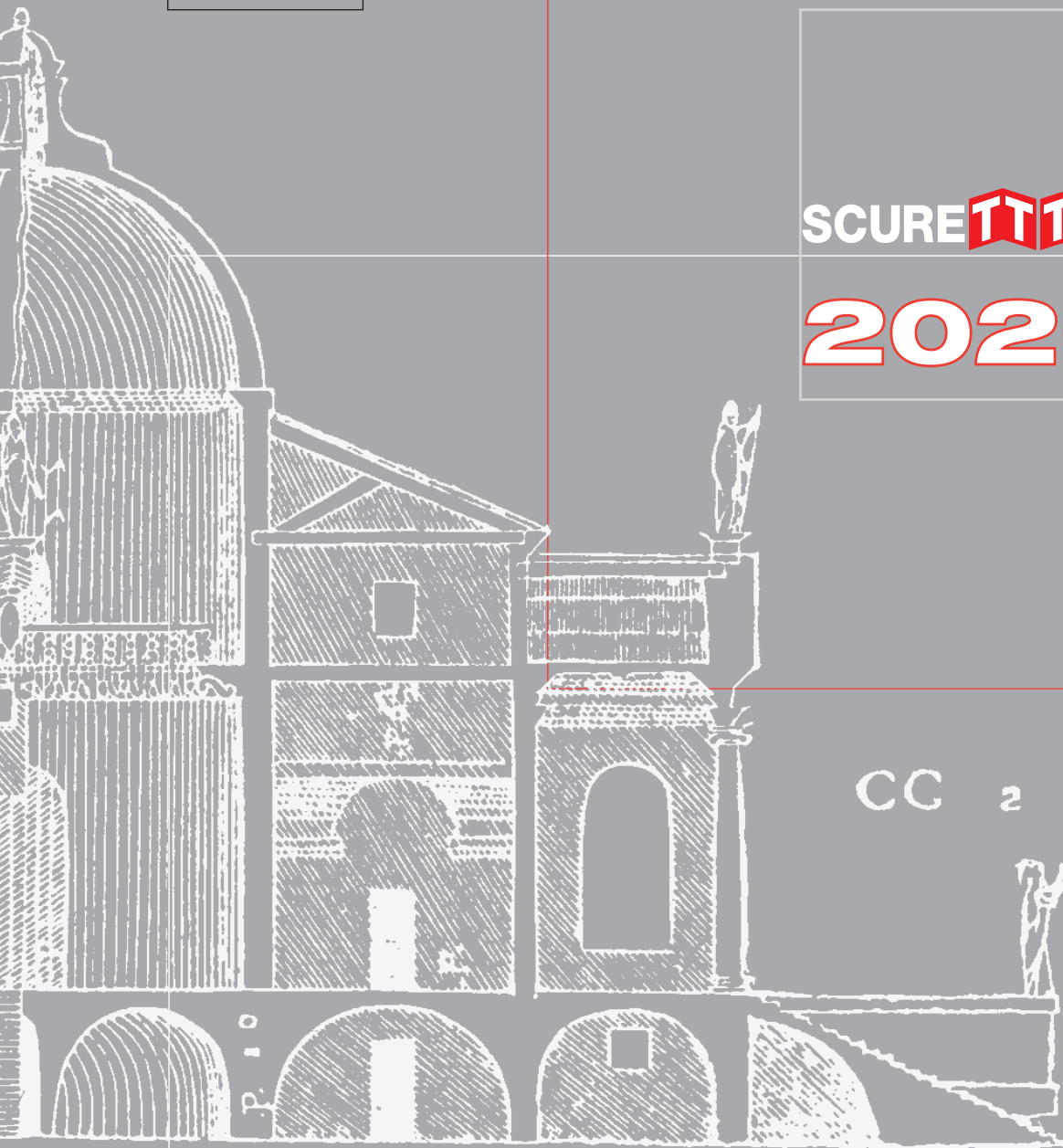

SCURETTTO®
2026

mappa tecnica

www.borasystem.it

commerciale@borasystem.it

tel. 0434 597411

Caratteristiche generali del sistema		pag.	4
Compilazione moduli per preventivi e ordini		pag.	9
Aperture Esterno muro	 	pag.	12
Applicazioni a muro delle ante e/o dei telai di cassa		pag.	13
Ante 013 e 014 “Storica” polifunzionale		pag.	18
Ante 063 e 064 “Futura” polifunzionale		pag.	22
Anta 020 “Storica” specializzata per ovaline fisse		pag.	26
Ante 093 e 094 “Storica” specializzata per lamelle a goccia		pag.	28
Lavorazioni per ante 013 • 014 • 063 • 064 • 020 • 093 • 094		pag.	30
Ante 023 e 024 a “Retrodoghe”		pag.	42
Ante 051 e 052 a “Retropannello”		pag.	44
Ante 028 e 029 a Retrodoghe e Scandole		pag.	48
Ante 026 e 027 a Retropannello e Scandole		pag.	50
Ante 058 e 059 a Scandole interne ed esterne		pag.	54
Ante 053 e 054 a “Retrodoghe” interne ed esterne		pag.	56
Ante 112 e 113 a Pannello Coibentato		pag.	58
Lavorazioni a pannelli coibentati da 44,7 mm per ante 112 e 113		pag.	60
Ante 100 e 101 con retropannello e pannello da 9 mm		pag.	62
Lavorazioni con pannelli coibentati da 9 mm per ante 100 e 101		pag.	64
Retropannelli coibentati da 9 mm per ante 100 e 101		pag.	68
Ante 300 e 301 TIK con traversi 01 sul lato interno		pag.	72
Ante 302 e 303 TIK con traversi 01 sul lato interno ed esterno		pag.	74
Ante 304 e 305 TIK con traversi 02 sul lato interno		pag.	76

Ante 306 e 307 TIK con traversi 02 sul lato interno ed esterno	pag.	78
Retropannelli coibentati da 9 mm per ante 300 • 301 e 304 • 305	pag.	80
Misure dei traversi 01 • 02 • 21 • 22 e dei segnadoga S1 • S11 • S22	pag.	82

- Sistema:** SCURETTTO è il sistema sviluppato, costruito e brevettato da Bora System per la costruzione di scuri e persiane in alluminio.
Il sistema, composto da 300 estrusi in alluminio in lega 6060, permette la costruzione di scuri e persiane totalmente in alluminio in un numero illimitato di tipologie di ante e di aperture.
- Telai di cassa:** I numerosi telai di cassa, tutti forniti di fori di fissaggio e di fori di regolazione con i regolatori già inseriti, permettono un'installazione estremamente rapida di SCURETTTO.
I telai di cassa sono forniti smontati ed imballati in modo da agevolarne il trasporto e la gestione in cantiere.
- Accessori:** Gli accessori sono in gran parte in alluminio e acciaio Inox così come sono in acciaio inox quasi tutte le viti impiegate.
- Verniciatura:** La verniciatura dell'alluminio è eseguita con polveri poliesteri a normativa QUALICOAT cotte a forno a 187°. Le barre di alluminio subiscono un pretrattamento per garantire un perfetto ancoraggio della verniciatura.
- Colori:** SCURETTTO è costruito in circa 300 colori RAL e non RAL a finitura opaca. A questi colori si aggiungono tutti i RAL semilucidi; inoltre la gamma si integra con circa 100 finiture tipo legno ad imitazione delle essenze legnose più usate nelle varie località.
La scelta completa di colori permette di soddisfare le differenti esigenze dei progettisti.

- Profilati:** I profilati impiegati nel sistema **SCURE**  sono in alluminio lega 6060.
- Viti:** Tutte le viti sono in acciaio inox, ad esclusione di quelle impiegate negli zoccoli e nelle traverse e di quelle di dilatazione impiegate nelle ante a doghe portanti.
- Cerniere:** Le cerniere del sistema con ante in luce sono in alluminio e hanno il perno e la brugola antisfilamento del perno in acciaio inox.
Le cerniere principali anta/muro e cassa/muro del sistema con ante con battuta sono in alluminio e hanno il perno e la brugola antisfilamento in acciaio inox.
- Chiusure:** Le maniglie e le chiusure a spagnoletta/alla romana sono dell'AGB in 7 colori standard più il colore nero; a richiesta, con supplemento, possono essere in colori diversi rispetto ai colori standard.
Le aste delle chiusure sono in alluminio.
Solo per le aperture alla "Vicentina", le maniglie sono ad ovalina solo di colore nero e le aste di chiusura sono in acciaio e solo di colore nero.
- Verniciatura:** La verniciatura dei profilati in alluminio è fatta con polveri poliesteri a normativa QUALICOAT cotte a forno a 187°.
- Telai di Cassa:** I telai di cassa sono muniti di regolatori per una perfetta regolazione degli scuri e delle persiane.
I telai di cassa sono forniti sempre smontati e imballati così da agevolarne il trasporto e la gestione in cantiere.
- N.B.:** Le voci di capitolato relative alle ante e alle lavorazioni sono descritte nelle specifiche delle singole ante e delle singole lavorazioni.

Telaio di cassa: È la cornice che va fissata al muro e su cui vengono incardinate le ante. Può essere su 3 o su 4 lati ed il suo uso non è obbligatorio.

Traversa: Inserendo una traversa in una anta che la ammette, si suddivide l'altezza dell'anta in due parti chiamate campi; 2 traverse creano 3 campi, 3 traverse creano 4 campi, e così via. Se non viene inserita una traversa l'anta sarà formata da un solo campo.

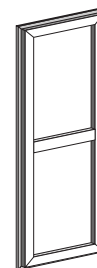

Campo: In un'anta è l'area predisposta ad accogliere una lavorazione. In un'anta possono essere creati un massimo di 9 campi inserendo delle traverse.

In ogni campo bisogna inserire una lavorazione.

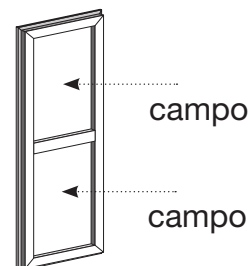

Lavorazione: Con questo termine si intendono tutte quelle lavorazioni (lamelle specchiate, pannelli, ecc.) che vanno inserite nei campi dell'anta. Solo con l'inserimento in ogni campo di una lavorazione, un'anta è da considerarsi completa.

Data la vastità del sistema, si è reso necessario dare una logica semplice, intuitiva e di facile uso per i nostri partners.

Tale logica, utilizzando una terminologia chiara e limitata a pochi termini tecnici, guida in modo semplice e rapido il partner nella definizione esatta di qualsiasi scuro e persiana.

Descrizione

Tappi da 11,5 mm chiudiforo in confezioni da 500 pezzi.

Fettuccina di neoprene nero termoespandibile in rotoli da 8 ml.

Ferma ante a saltarello nero.

Ometto automatico "Grillo" nero a gambo corto.

Ometto automatico "Grillo" nero a gambo lungo.

Paracolpi nero in confezione da 500 pezzi.

Catenaccio ferma anta a molla di colore nero, fornito smontato.

Vernice poliesteri in polvere confezione da 25 kg.

Chiusura verticale ad espansione "rotante"
(in genere viene richiesta per le chiusure inferiori delle porte scuro).

Blocca anta in nylon a conchiglia maschio/femmina
per ante ad impacchettamento, in confezioni da 100 pezzi.

Viene fornito in 7 colori:

cod. 0001 Nero

cod. 0100 Verde Bora

cod. 0110 Verde Salvia

cod. 1013 Bianco Perla

cod. 3005 Rosso Vino

cod. 7001 Grigio Argento

cod. 8017 Marrone Cioccolato

Richiedete il Listino Prezzi degli Accessori al nostro ufficio commerciale.

SCURETTTO é realizzato in circa 300 colori RAL e non RAL a finitura opaca e in 100 effetti legno.

I colori RAL piú usati sono:

0100	Verde Bora	<i>colore esclusivo non RAL</i>	Finitura Opaca
0110	Verde Salvia	<i>colore esclusivo non RAL</i>	Finitura Opaca
1013	Bianco Perla	RAL	Finitura Opaca
3005	Rosso Vino	RAL	Finitura Opaca
7001	Grigio Argento	RAL	Finitura Opaca
8017	Marrone Cioccolato	RAL	Finitura Opaca
9010	Bianco Puro	RAL	Finitura Opaca

Gli effetti legno utilizzati sono della **Decoral** e tra questi i piú usati sono:

0363	Noce	102-70 R	Decoral	Finitura Opaca
0365	Ciliegio	317-70 R	Decoral	Finitura Opaca
0353	Quercia chiaro	386-73 R	Decoral	Finitura Opaca

Le chiusure, le serrature, le cerniere, i tappi in alluminio e i supporti in nylon delle lamelle orientabili vengono forniti, senza sovrapprezzo, nei seguenti colori:

0001	Nero
0100	Verde Bora
0110	Verde Salvia
1013	Bianco Perla
3005	Rosso Vino
7001	Grigio Argento
8017	Marrone Cioccolato
9010	Bianco puro (non per gli accessori in nylon)

Le chiusure, le serrature, le cerniere e i tappi in alluminio possono essere richiesti, con un sovrapprezzo, in qualsiasi altro colore RAL e non RAL.

Attenzione!

Ad influenzare il costo del prodotto sono tre fattori importanti:

- **il colore;**
- **la finitura del colore**
- **il numero dei pezzi dello stesso colore**

Per un preventivo esatto indicare sempre il numero dei pezzi nel relativo campo del modulo.

- Ordine n°:** Date un Vostro numero al preventivo e all'ordine.
Fax: Indicare il numero del foglio ed il numero dei fogli spediti.
Cliente: Indicare la ragione sociale.
Indirizzo di consegna: Indicare l'indirizzo del magazzino se diverso dalla ragione sociale.
Riferimento: Dare un riferimento al preventivo e all'ordine.
Consegna richiesta: Indicare la settimana richiesta per la consegna.
Colore scuri del foglio: Indicare il codice colore con possibilità di colore diverso cassa e anta.
Cerniere: Barrare caselle.
Cassa:
 - Indicare se lo scuro è con o senza cassa ed indicarne il numero dei lati.
 - Barrare la cassa che dovrà essere usata su tutti gli scuri del foglio.

Larghezza
Altezza

- per gli scuri **con** cassa **L** = larghezza esecutiva di **5 in 5** mm
H = altezza esecutiva di **5 in 5** mm
 per gli scuri **senza** cassa **L** = larghezza esecutiva di **5 in 5** mm
 è già compresa l'aria di 5 mm del nodo di battuta delle ante.
 Per l'esatta quota in **L** degli scuri senza cassa, consultate i disegni relativi della presente mappa tecnica.
H = altezza esecutiva di **5 in 5** mm
 tenere presente che per le sole ante 014 • 020 • 094 la testa delle viti sporge di 2,5 mm in basso rispetto alla misura da voi indicata.

Battute dell'Anta

- Indicare se l'anta che compone lo scuro/persiana ha le battute su 3 o 4 lati.

Codice dell'anta

- Indicare il codice dell'anta che sarà uguale per tutte le ante.

Suddivisione H ante agli assi delle traverse

- La suddivisione tra gli assi delle traverse sarà per noi indicativa e potrà, in fase di costruzione, essere variata a nostra discrezione di ± 25 mm.
H1 H2 H3 devono essere intese come suddivisioni della sola anta e non comprendono lo spessore dell'eventuale cassa.

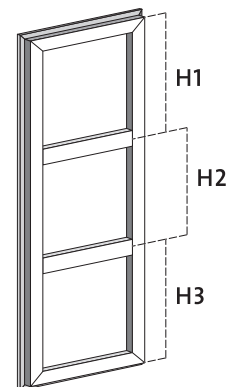

Codici delle lavorazioni dell'anta

- Qualora le ante dello scuro/persiana necessitano di lavorazioni per essere completate, indicare, per ogni suddivisione in **H**, il codice delle lavorazioni utilizzate.

anta di prima apertura

- Indicare se la maniglia va sull'anta destra (Destra) o sull'anta sinistra (Sinistra), considerando che lo scuro va visto sempre chiuso e dall'interno.

Chiusura per:
Scuro
Portascuro
q _____

- Qualora si desideri montare la chiusura ad una quota diversa dallo standard (550 mm da terra per gli scuri e 1100 mm da terra per le porte scuro) indicare in mm la quota da terra desiderata, esempio (q 1230).

Chiusura

- Questo tipo di indicazione è necessaria per stabilire se si desidera la chiusura: montata, smontata oppure non fornita.

Serratura a ridosso

- Barrare la casella se si desidera la serratura (la serratura fornita è solo del tipo a ridosso).

Ordine n° Fax - Foglio n° di di
SCUREMO **BOBBI** **set.** Tel. 0434 59 74 11
Sistema con ante in battuta

Diitta
 Indirizzo di magazzino se diverso
 Riferimento
 Consegna richiesta _____ Data _____
 Settimana confermata entrata _____
 Settimana _____
 Opaco Semilucente

Cerniere sì no Cerniere in colore RAL _____
 Di scavalco sì no Chiusure in colore RAL _____
KIT sì no

Convenzioni: Tutti i disegni e le sezioni sono visti dall'interno. Tutte le misure si intendono esecutive in millimetri e **devono** essere indicate di **5** in **5** mm sia in larghezza che in altezza.
 Se varia anche uno solo dei dati relativi a: telaio di cassa, colore degli scuri, colore delle cerniere, colore delle chiusure, devono essere usati fogli d'ordine diversi. **SCUREMO** è costruito in lega di alluminio 6060.

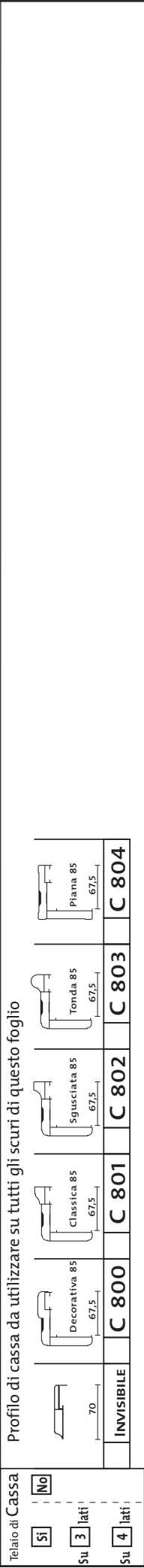

POSIZIONE	N° Pezzi Uguali	Famiglia di apertura	Tipo di apertura	Larghezza Altezza	Battute dell'Anta	Codice dell'anta	Suddivisione per ante a telaio H agli assi delle traverse	Codici delle lavorazioni dell'anta	Anta di prima apertura	Chiusura per: Scuro Portascuro	Chiusura <input type="checkbox"/> Montata <input type="checkbox"/> Smont. <input type="checkbox"/> No	Serratura a ridosso <input type="checkbox"/> Sì <input type="checkbox"/> No	Note
		OO		L _____ H _____	Su lati <input type="checkbox"/> 3 <input type="checkbox"/> 4		H1 _____ H2 _____ H3 _____		<input type="checkbox"/> Destra <input type="checkbox"/> Sinistra	<input type="checkbox"/> Scuro <input type="checkbox"/> P. Scuro <input type="checkbox"/> q _____	<input type="checkbox"/> Montata <input type="checkbox"/> Smont. <input type="checkbox"/> No	<input type="checkbox"/> Sì <input type="checkbox"/> No	<input type="checkbox"/> 1 zoccolo in più in basso ante: 013 - 014 - 020 - 093 - 094 <input type="checkbox"/> Accorciamento con taglio in basso sulla cassa a 3 lati. (allegare disegno con quote)
		OO		L _____ H _____	Su lati <input type="checkbox"/> 3 <input type="checkbox"/> 4		H1 _____ H2 _____ H3 _____		<input type="checkbox"/> Destra <input type="checkbox"/> Sinistra	<input type="checkbox"/> Scuro <input type="checkbox"/> P. Scuro <input type="checkbox"/> q _____	<input type="checkbox"/> Montata <input type="checkbox"/> Smont. <input type="checkbox"/> No	<input type="checkbox"/> Sì <input type="checkbox"/> No	<input type="checkbox"/> 1 zoccolo in più in basso ante: 013 - 014 - 020 - 093 - 094 <input type="checkbox"/> Accorciamento con taglio in basso sulla cassa a 3 lati. (allegare disegno con quote)
		OO		L _____ H _____	Su lati <input type="checkbox"/> 3 <input type="checkbox"/> 4		H1 _____ H2 _____ H3 _____		<input type="checkbox"/> Destra <input type="checkbox"/> Sinistra	<input type="checkbox"/> Scuro <input type="checkbox"/> P. Scuro <input type="checkbox"/> q _____	<input type="checkbox"/> Montata <input type="checkbox"/> Smont. <input type="checkbox"/> No	<input type="checkbox"/> Sì <input type="checkbox"/> No	<input type="checkbox"/> 1 zoccolo in più in basso ante: 013 - 014 - 020 - 093 - 094 <input type="checkbox"/> Accorciamento con taglio in basso sulla cassa a 3 lati. (allegare disegno con quote)
		OO		L _____ H _____	Su lati <input type="checkbox"/> 3 <input type="checkbox"/> 4		H1 _____ H2 _____ H3 _____		<input type="checkbox"/> Destra <input type="checkbox"/> Sinistra	<input type="checkbox"/> Scuro <input type="checkbox"/> P. Scuro <input type="checkbox"/> q _____	<input type="checkbox"/> Montata <input type="checkbox"/> Smont. <input type="checkbox"/> No	<input type="checkbox"/> Sì <input type="checkbox"/> No	<input type="checkbox"/> 1 zoccolo in più in basso ante: 013 - 014 - 020 - 093 - 094 <input type="checkbox"/> Accorciamento con taglio in basso sulla cassa a 3 lati. (allegare disegno con quote)
		OO		L _____ H _____	Su lati <input type="checkbox"/> 3 <input type="checkbox"/> 4		H1 _____ H2 _____ H3 _____		<input type="checkbox"/> Destra <input type="checkbox"/> Sinistra	<input type="checkbox"/> Scuro <input type="checkbox"/> P. Scuro <input type="checkbox"/> q _____	<input type="checkbox"/> Montata <input type="checkbox"/> Smont. <input type="checkbox"/> No	<input type="checkbox"/> Sì <input type="checkbox"/> No	<input type="checkbox"/> 1 zoccolo in più in basso ante: 013 - 014 - 020 - 093 - 094 <input type="checkbox"/> Accorciamento con taglio in basso sulla cassa a 3 lati. (allegare disegno con quote)

ASSIEME A QUESTO ORDINE DEVONO ESSERE FORNITI: **MODULO D'ORDINE**
 Per gli scuri con ante 100 • 101 • 300 • 301 • 304 • 305
 indicare qui il codice del retropanello scelto che sarà valido per tutti gli scuri di questo ordine. **RETROPANNELLO COD.** _____
 Il codice del pannello va indicato nella casella codice delle lavorazioni delle ante

IMPORNO TOTALE SCURI € _____,00
 CONTRIBUTIVO TRASPORTO € _____,00
 Data: _____ (timbro e firma)

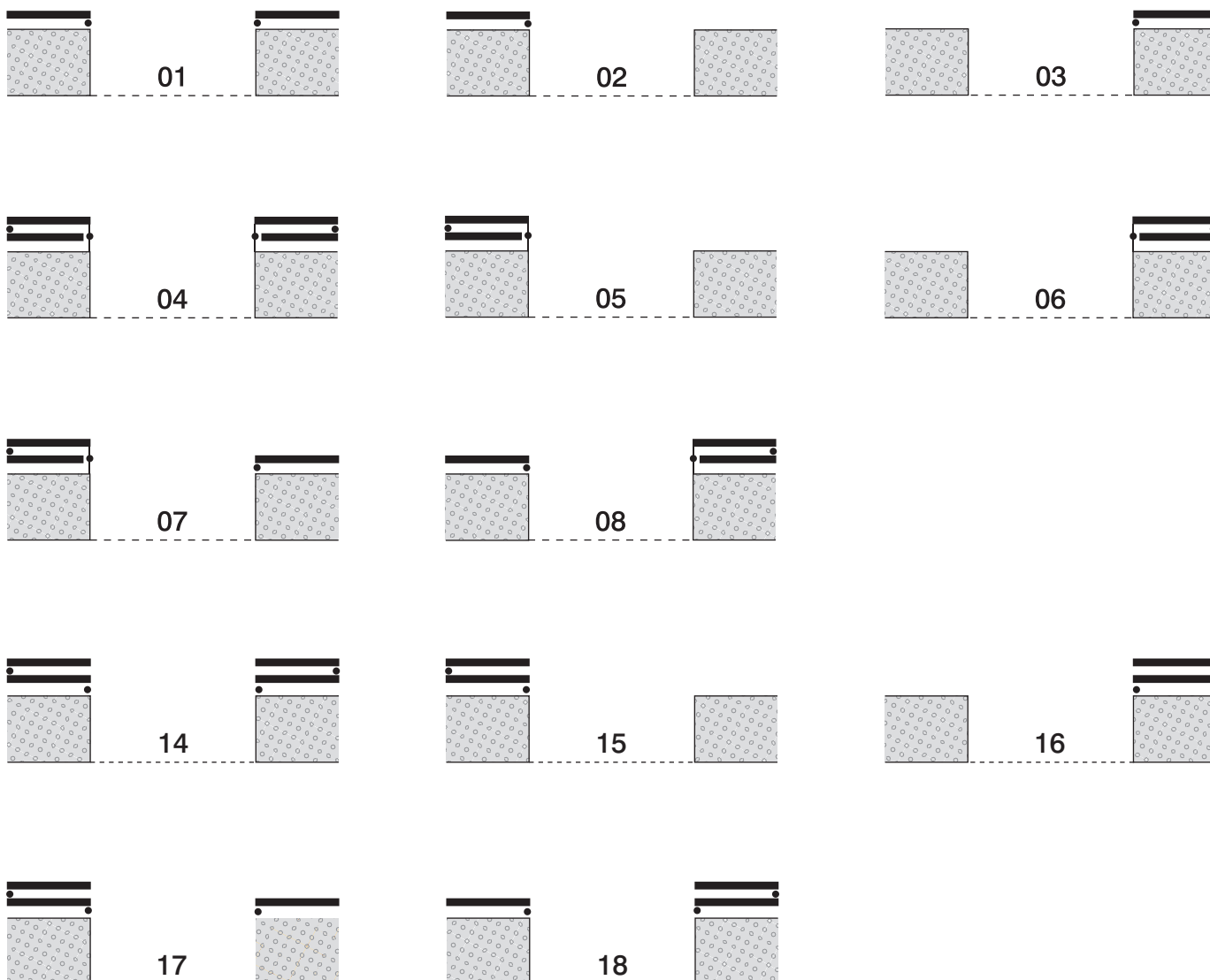

Attenzione!
Le ante con battuta
hanno la battuta da 22,5 mm

Attenzione!
Le sole aperture
01 - 02 - 03 - 14 - 15 - 16 - 17 - 18
possono essere anche motorizzate.

Attenzione!
Le ante con battuta possono utilizzare
tutti i telai di cassa indicati a lato oppure
usare l'attacco a muro con cerniere e cardini.

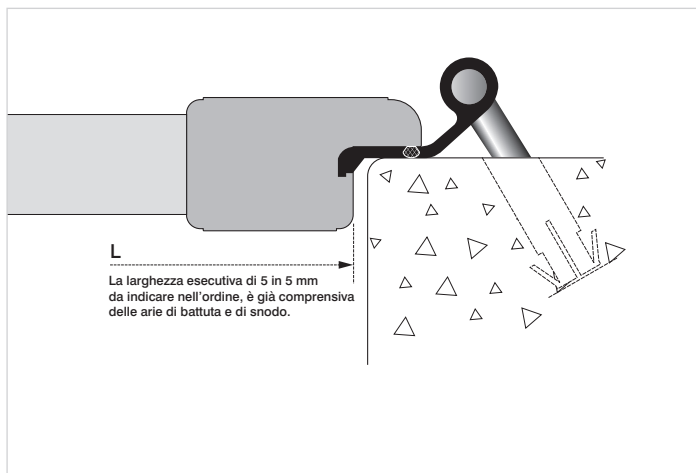

Anta con battuta con cerniera e cardine a muro - pag. 14

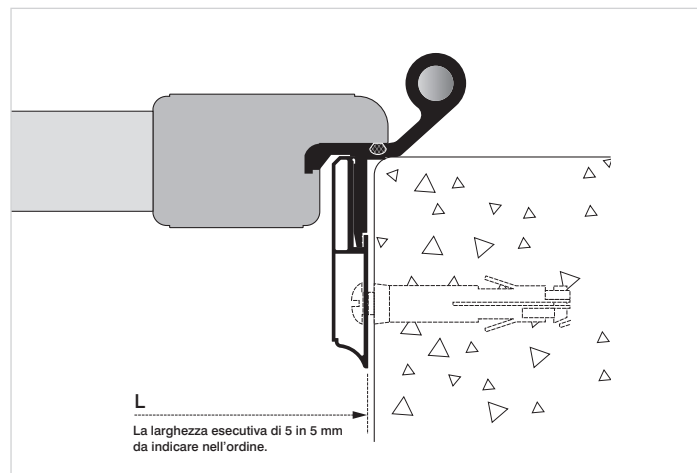

Cassa invisibile per ante con battuta - pag. 14

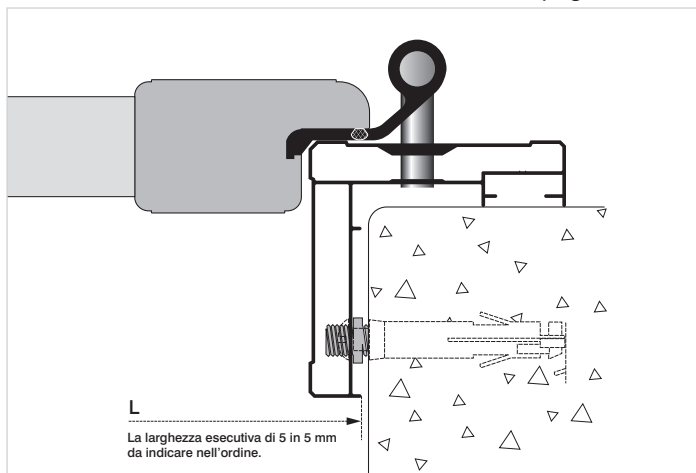

“CORNISE” PIANA C 804 per ante con battuta - pag. 15

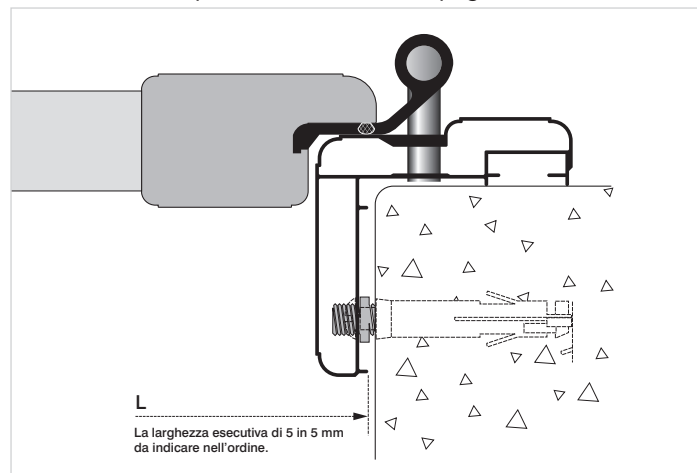

“CORNISE” DECORATIVA C 800 per ante con battuta - pag. 15

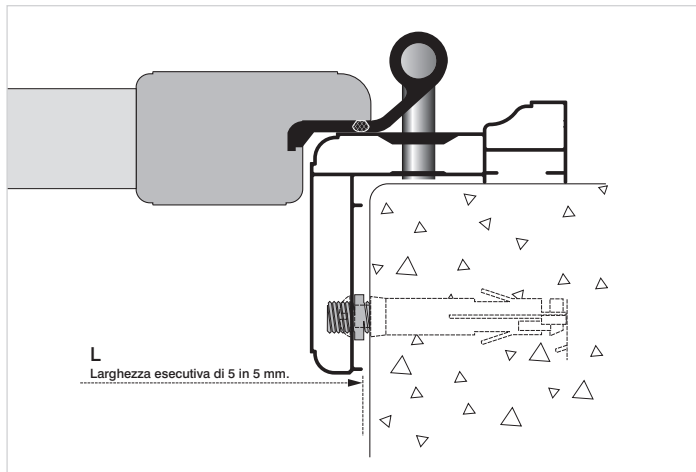

“CORNISE” CLASSICA C 801 per ante con battuta - pag. 16

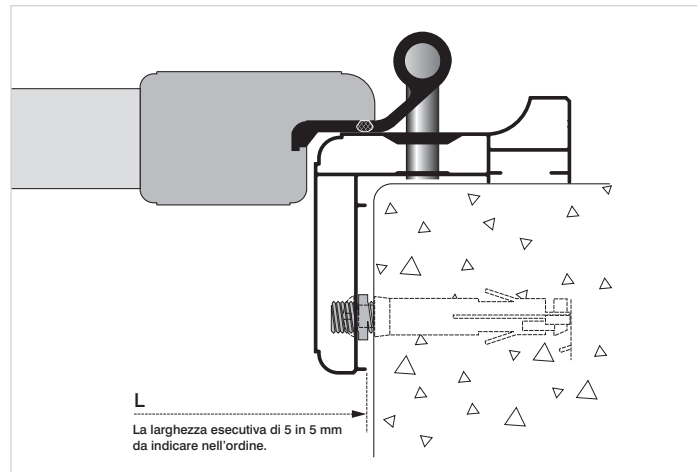

“CORNISE” SGUSCIATA C 802 per ante con battuta - pag. 16

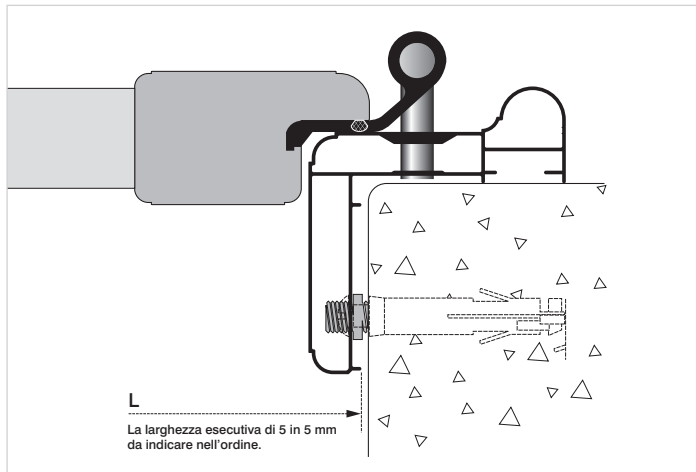

“CORNISE” TONDA C 803 per ante con battuta - pag. 17

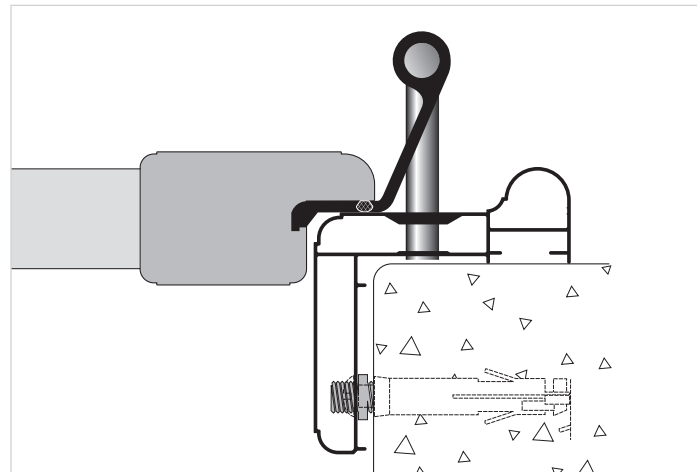

Esempio di telaio di cassa con cerniera di scavalco - pag. 17

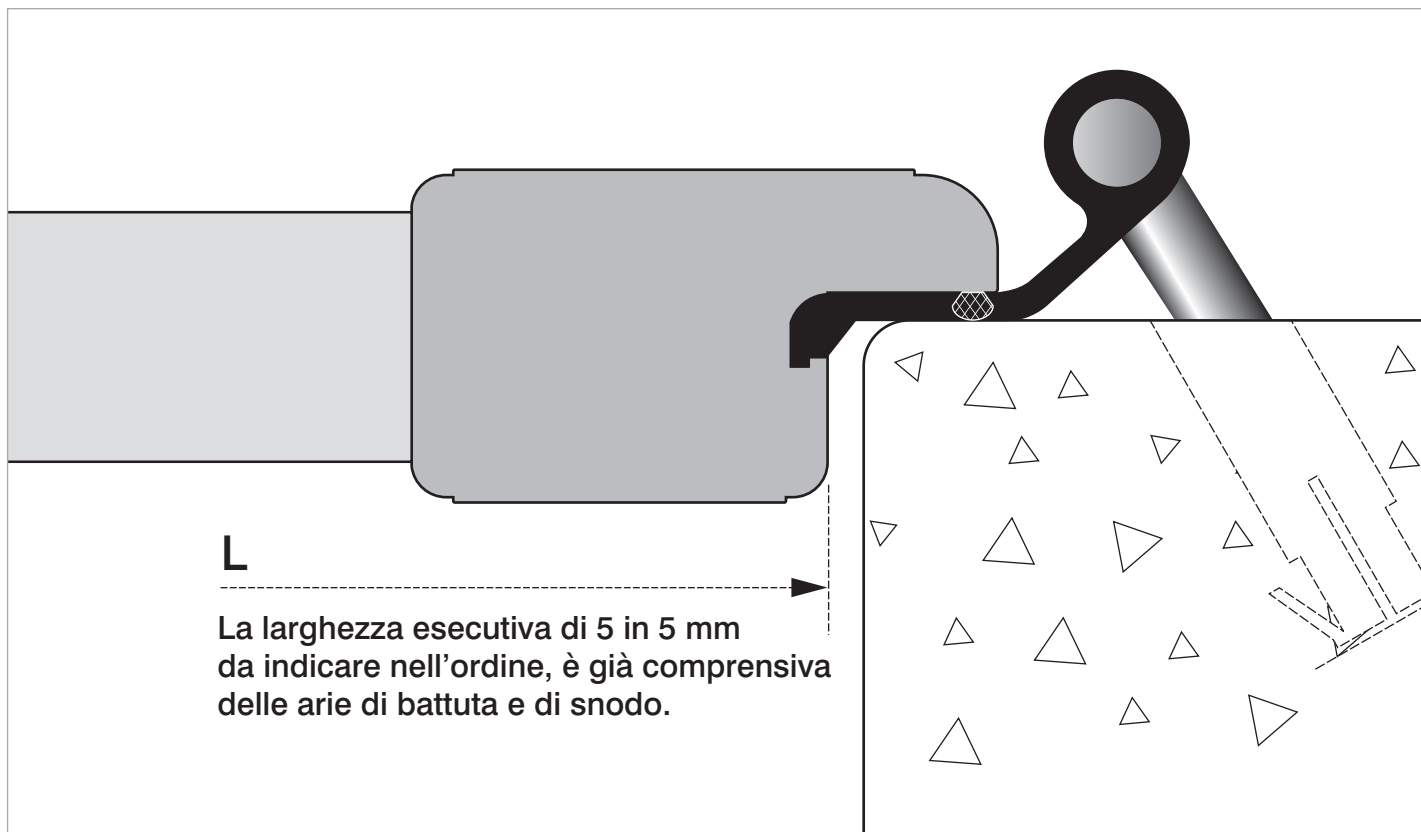

Anta con battuta con cerniera e cardine a muro di serie.

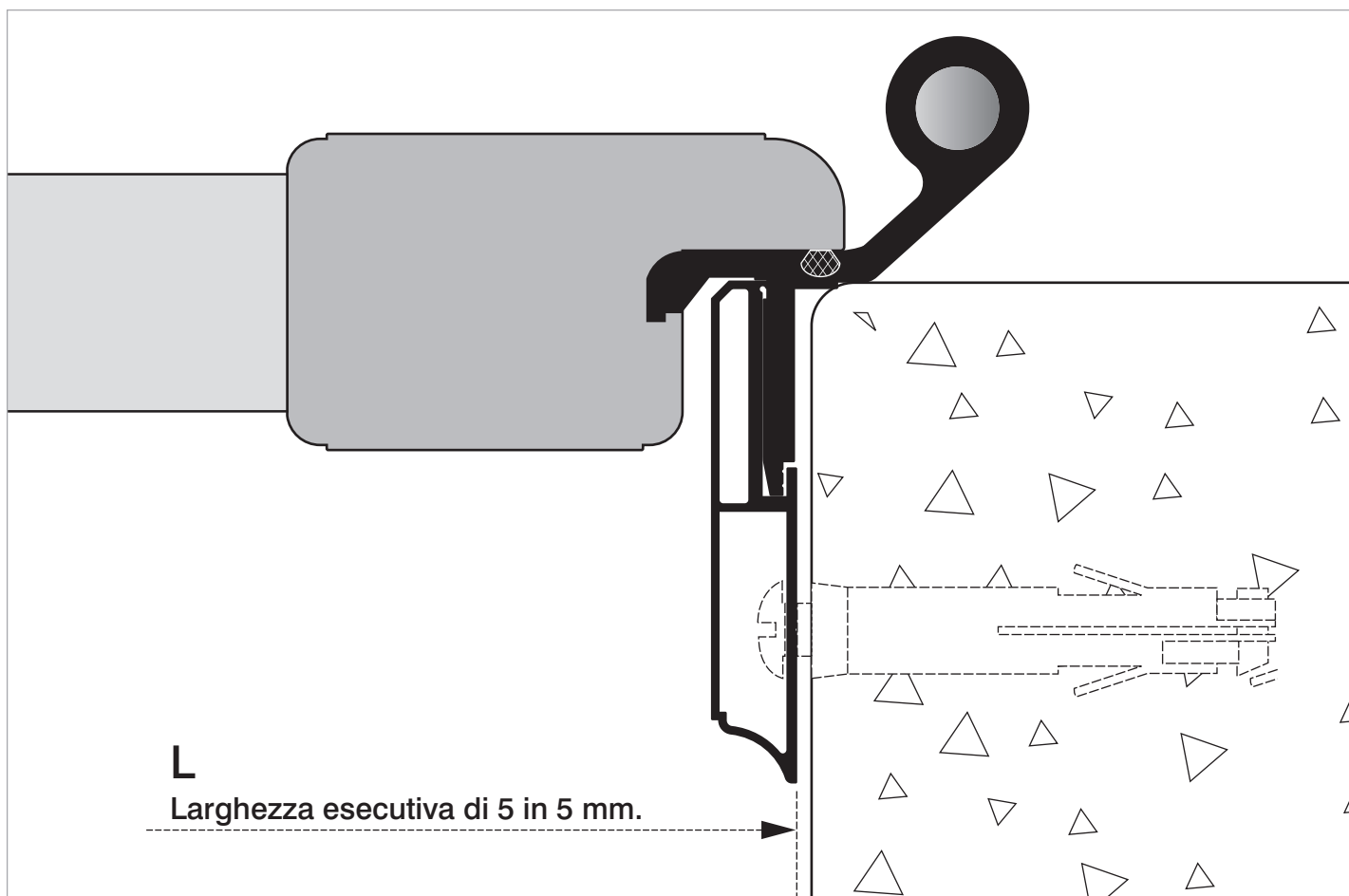

Cassa invisibile per ante con battuta con cardine e cerniera.

Disegno in scala 1:1

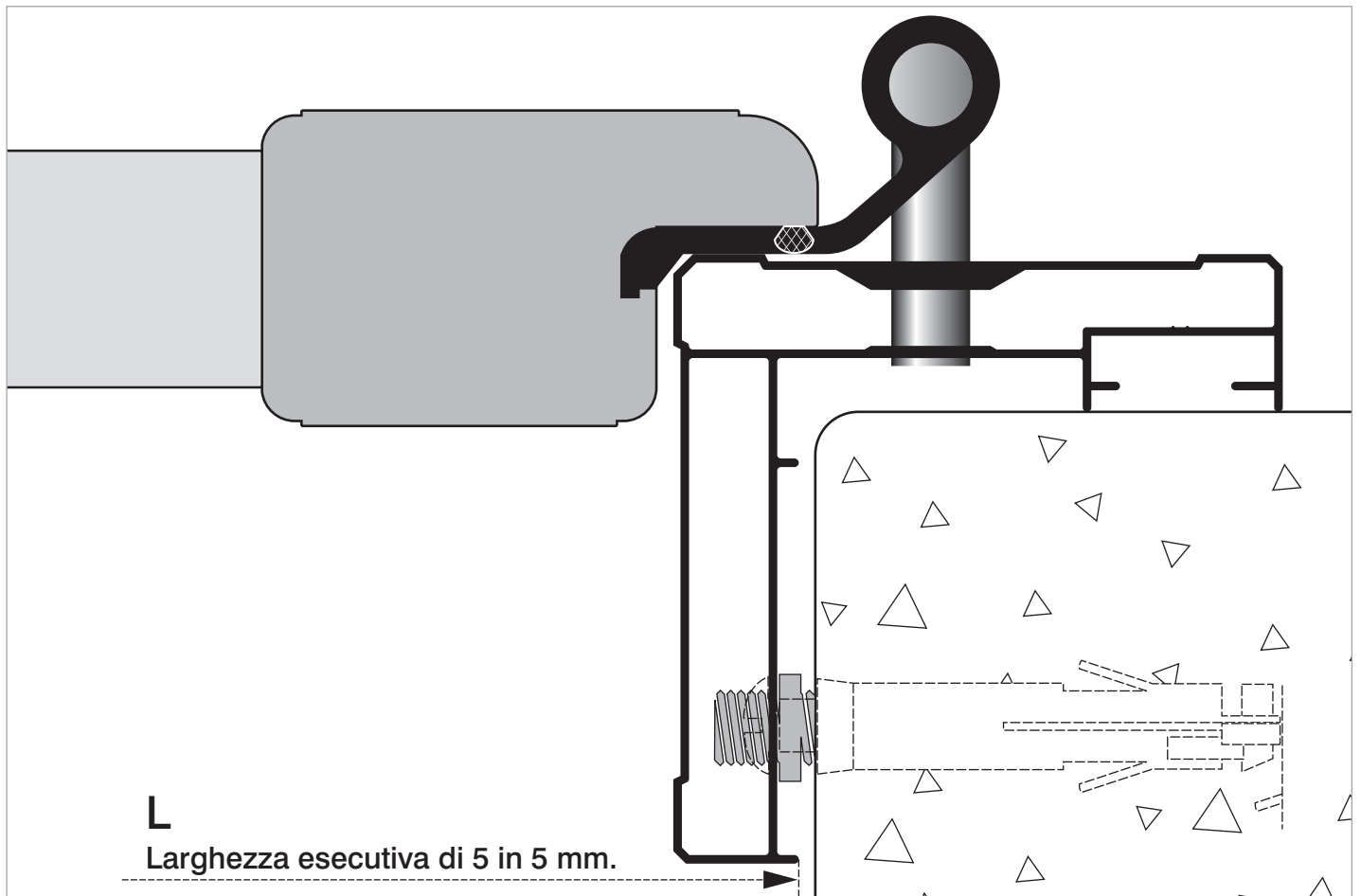

“CORNISE” PIANA **C 804** per ante con battuta.

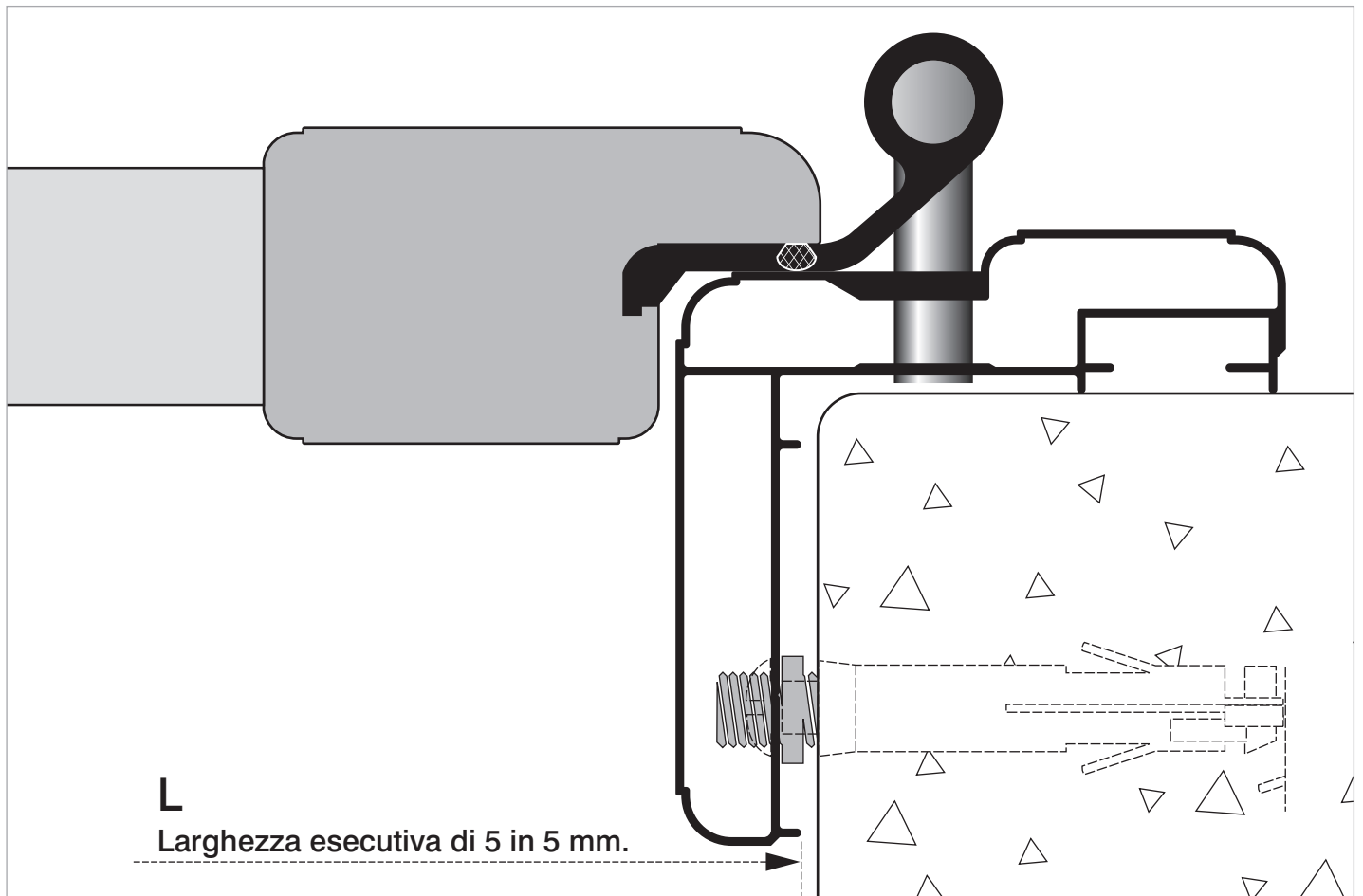

“CORNISE” DECORATIVA **C 800** per ante con battuta.

Disegno in scala 1:1

BORA
SYSTEM S.r.l.

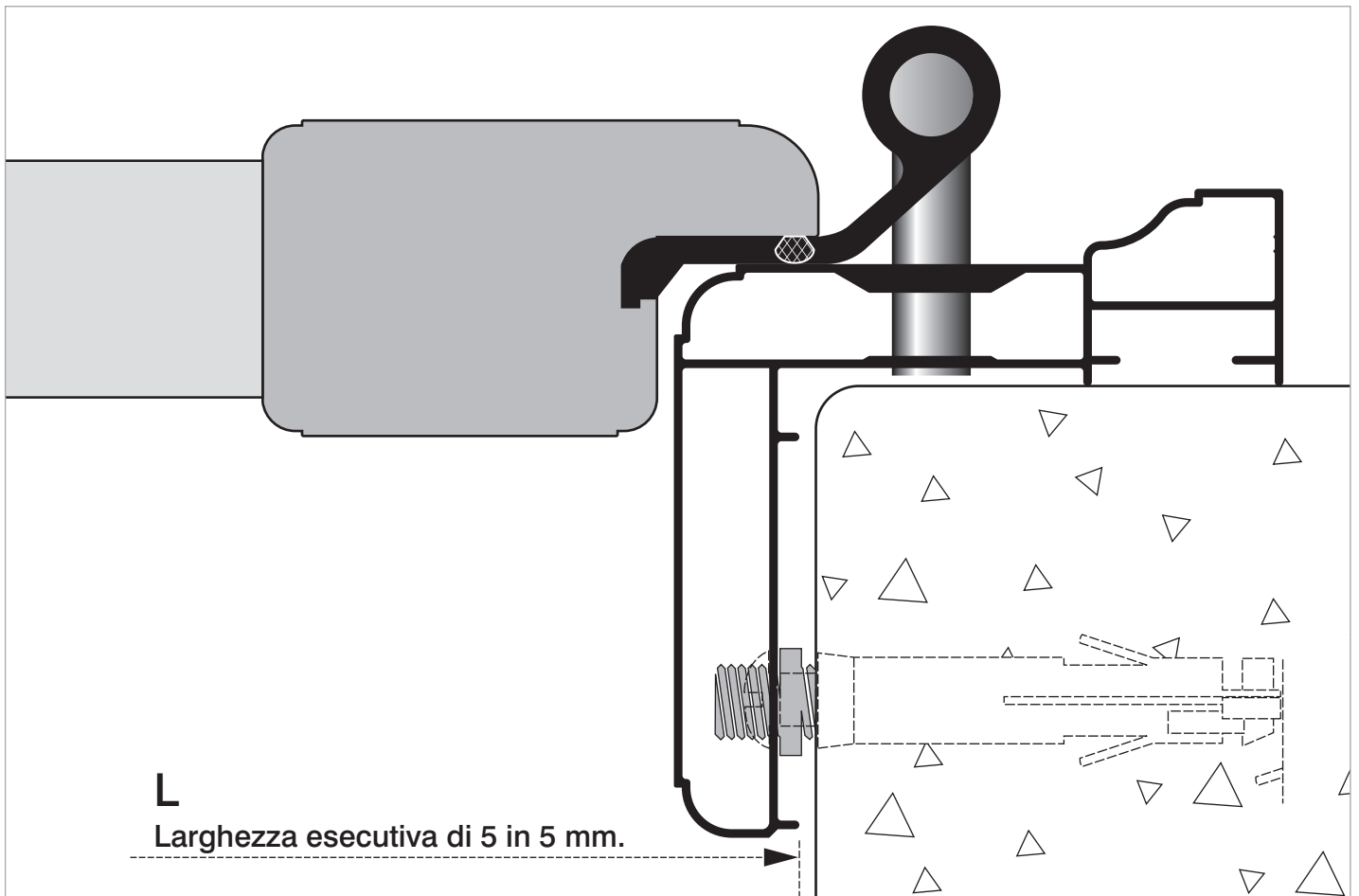

“CORNISE” CLASSICA **C 801** per ante con battuta.

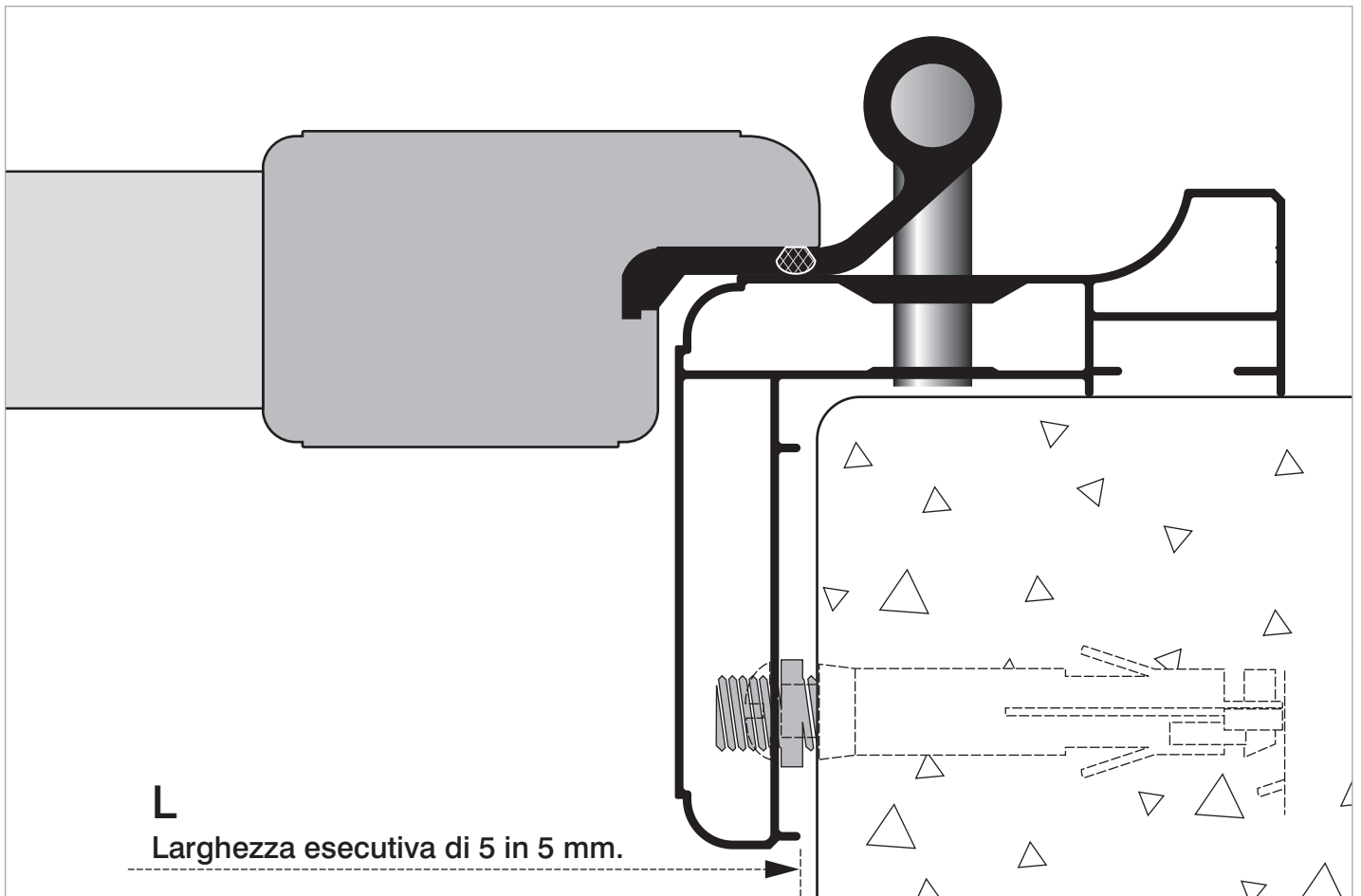

“CORNISE” SGUSCIATA **C 802** per ante con battuta.

Disegno in scala 1:1

BORA
SYSTEM S.r.l.

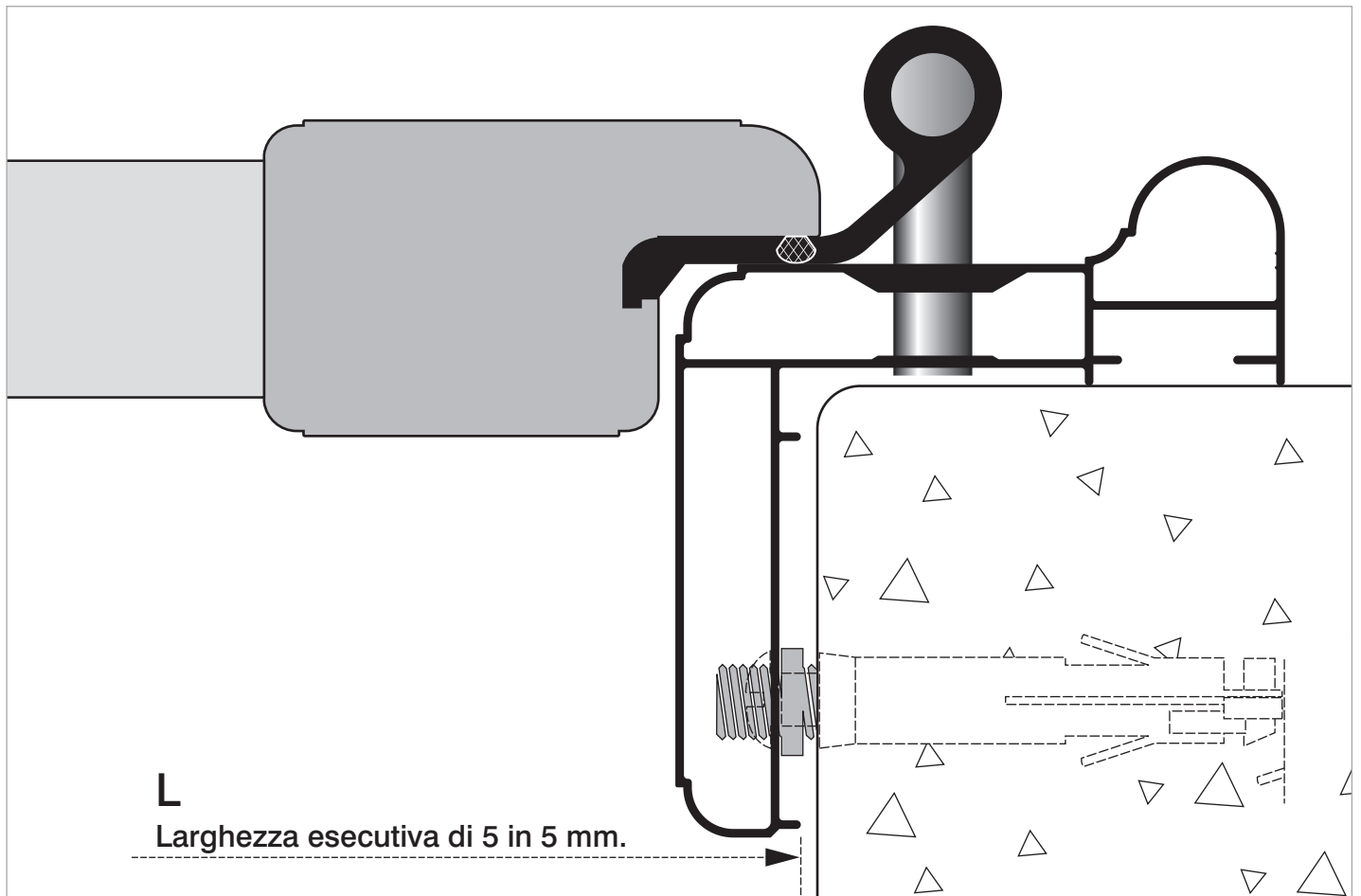

“CORNISE” TONDA C 803 per ante con battuta.

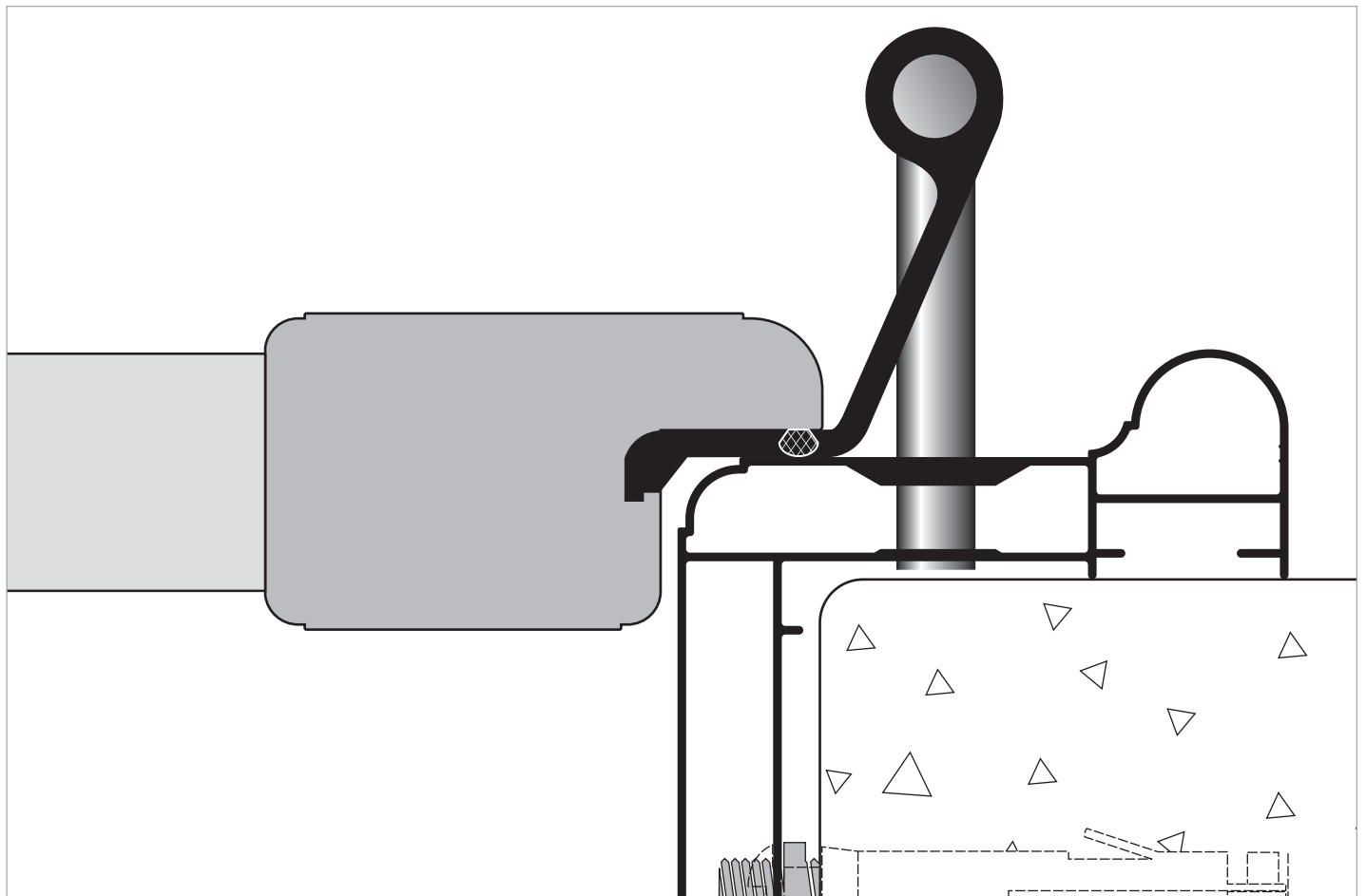

Esempio di telaio di cassa con cerniera di scavalco

Disegno in scala 1:1

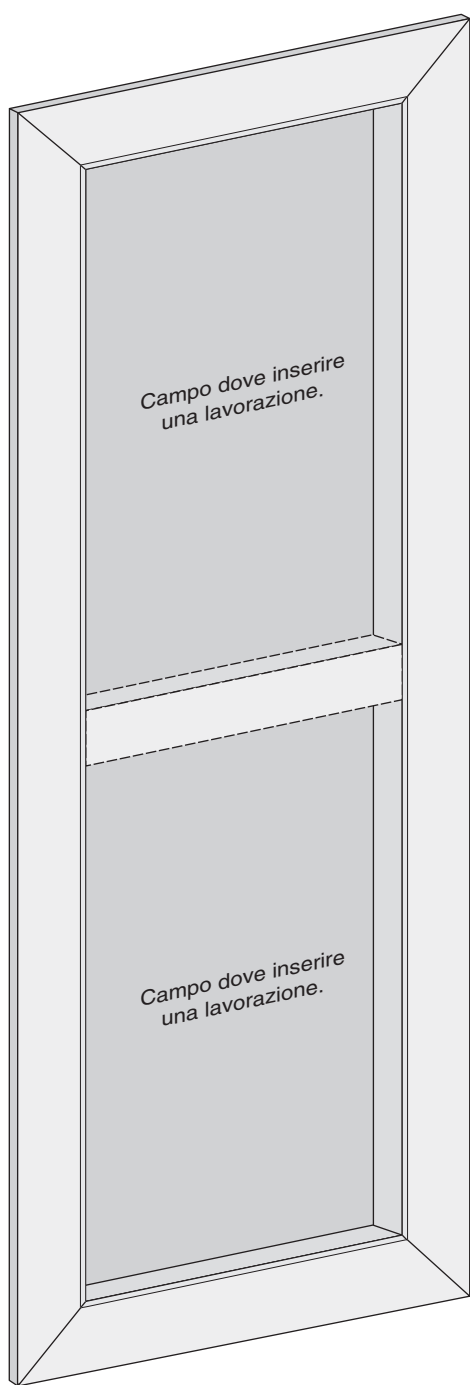

Anta 013
vista esterna

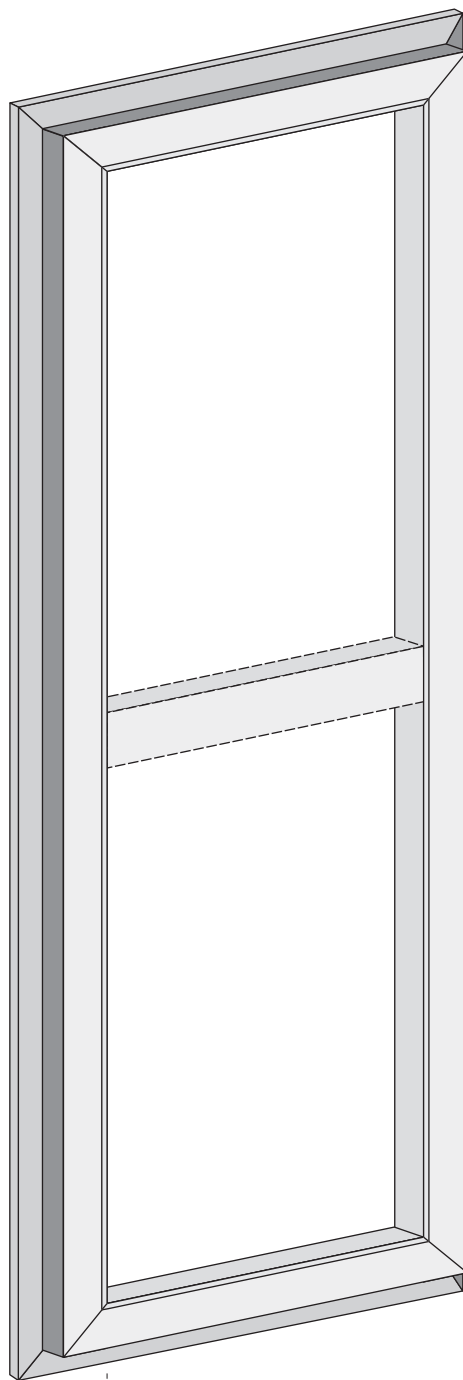

Anta 013
vista interna

Attenzione!

- L'anta è suddivisibile in più campi usando una o più traverse.
- In ogni campo deve essere inserita una lavorazione.

H

Altezza esecutiva di 5 in 5 mm da indicare nell'ordine per le ante senza telaio di cassa (ante con cardini a muro).

SOGLIA

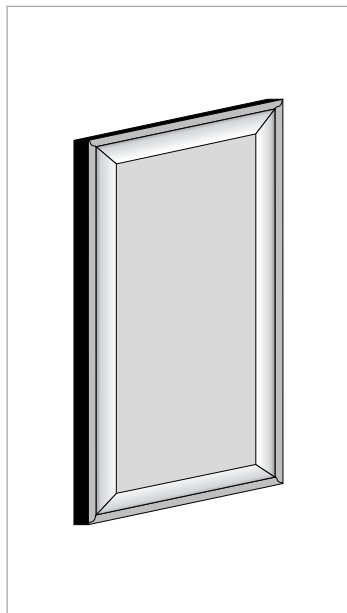

Specchi diamantati - pag. 30

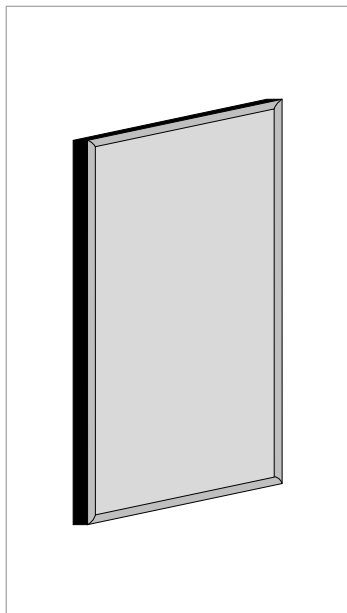

Specchi non diamantati - pag. 32

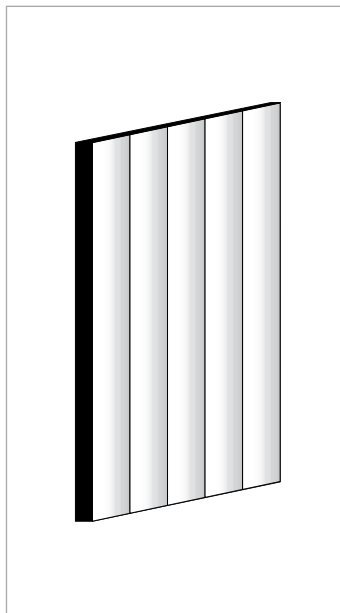

Doghe intelaiate - pag. 34

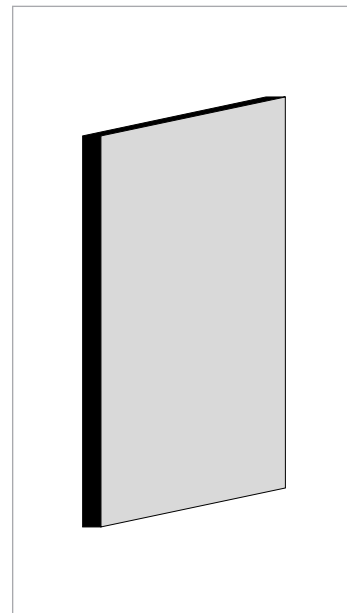

Pannello coibentato - pag. 35



Orientabili classiche - pag. 36



Goccia classiche - pag. 36



Ovalina da 65 mm - pag. 37



Ovalina 50 mm aperta - pag. 38

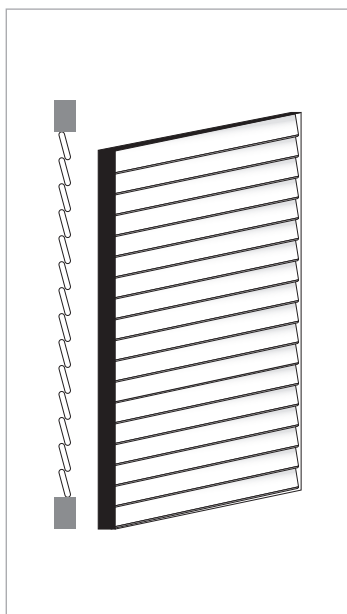

Ovalina 50 mm chiusa - pag. 38

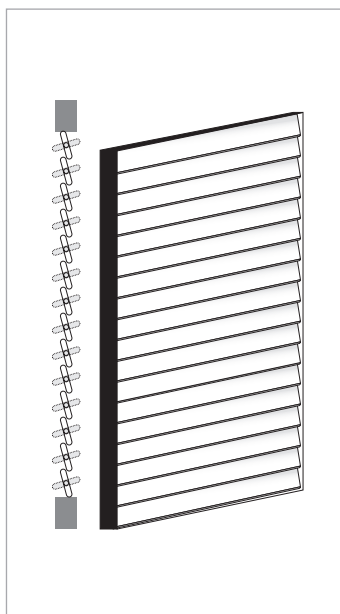

Ovalina 50 mm orient. - pag. 39



Lamella Firenze - pag. 39

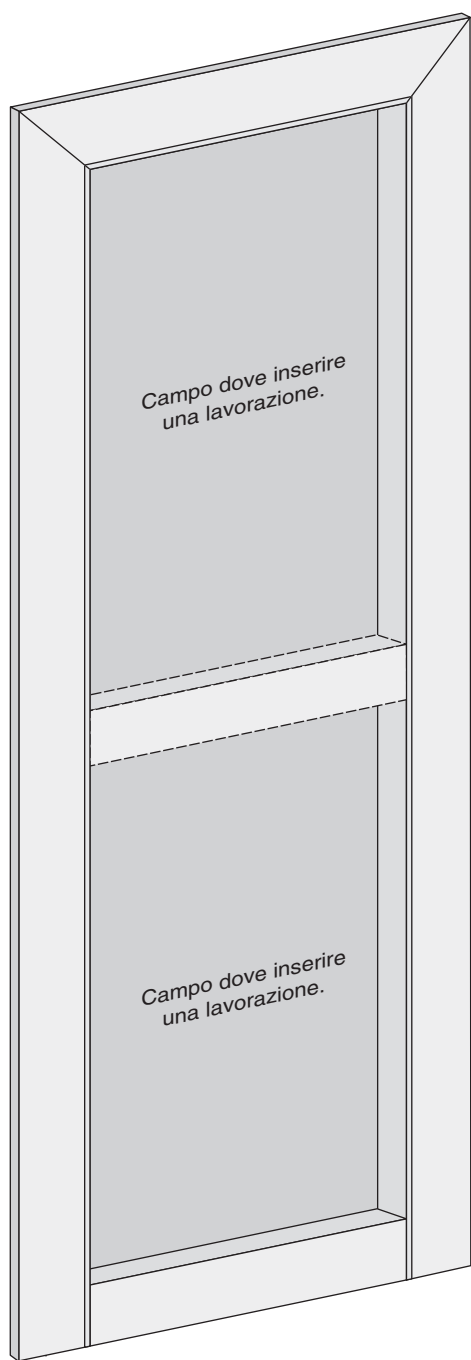

Anta 014
vista esterna

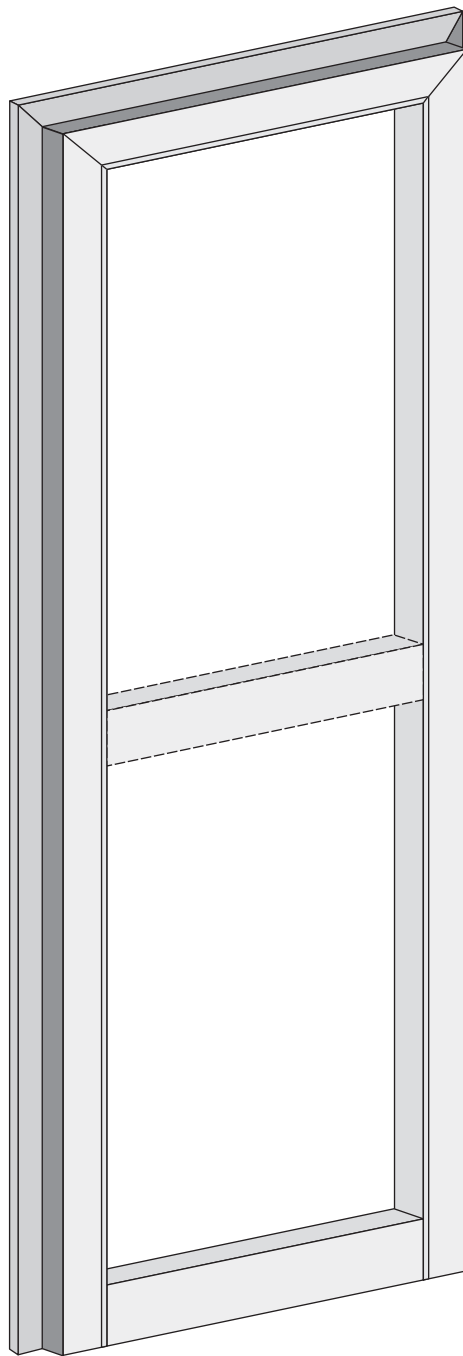

Anta 014
vista interna

55

Attenzione!

- L'anta è suddivisibile in più campi usando una o più traverse.
- In ogni campo deve essere inserita una lavorazione.

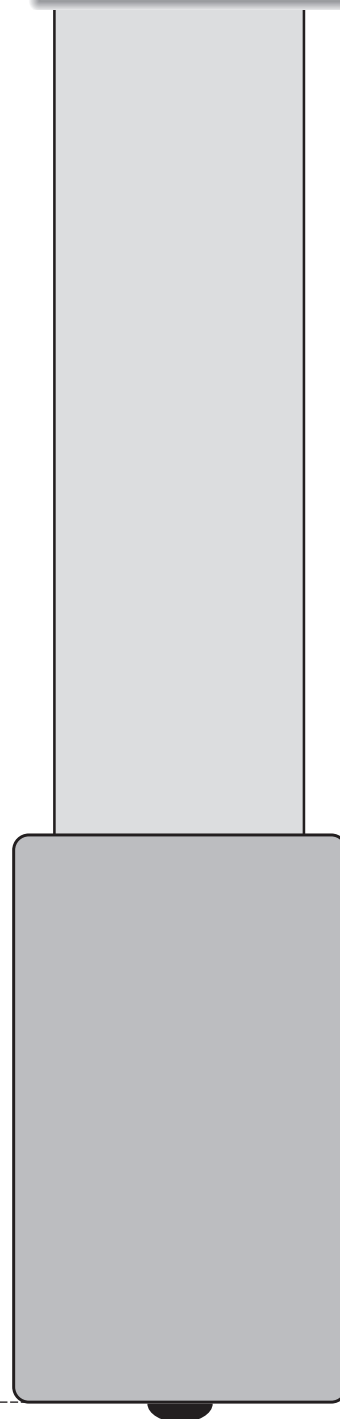

H

Altezza esecutiva di 5 in 5 mm da indicare nell'ordine per le ante senza telaio di cassa (ante con cardini a muro).

SOGLIA

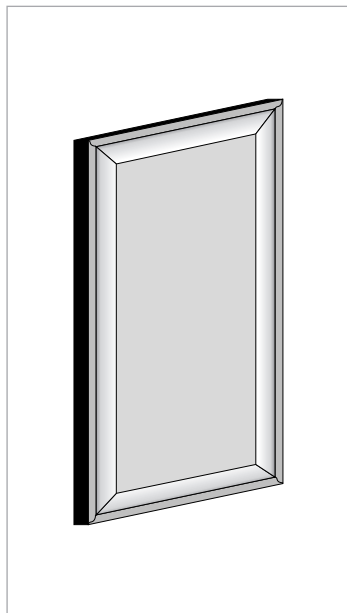

Specchi diamantati - pag. 30

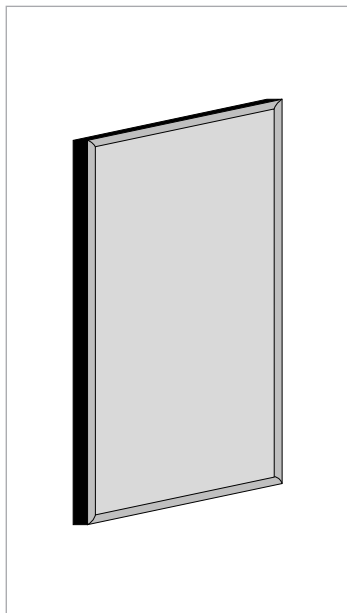

Specchi non diamantati - pag. 32

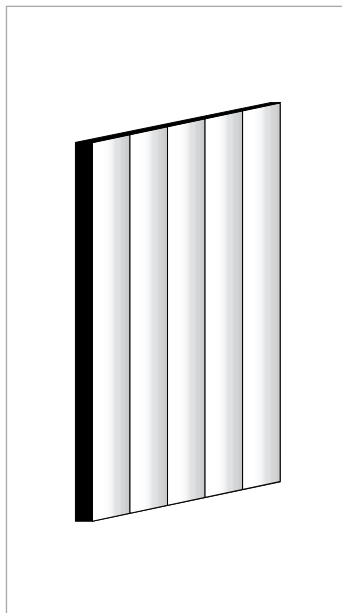

Doghe intelaiate - pag. 34

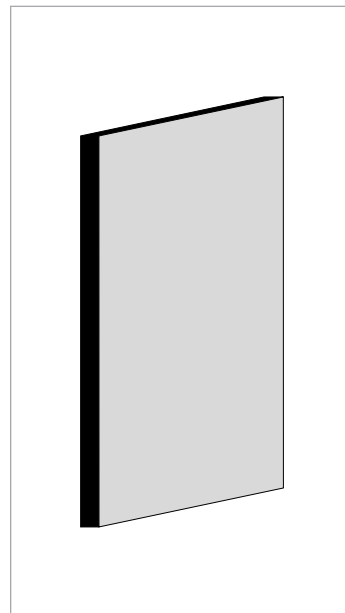

Pannello coibentato - pag. 35



Orientabili classiche - pag. 36



Goccia classiche - pag. 36



Ovalina da 65 mm - pag. 37

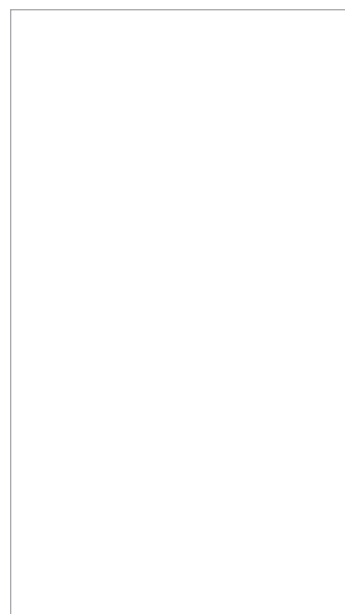

Ovalina 50 mm aperta - pag. 38

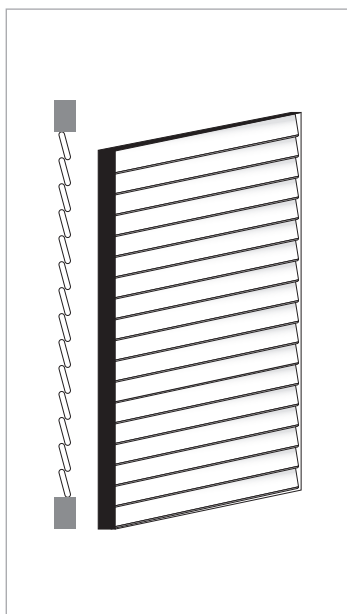

Ovalina 50 mm chiusa - pag. 38

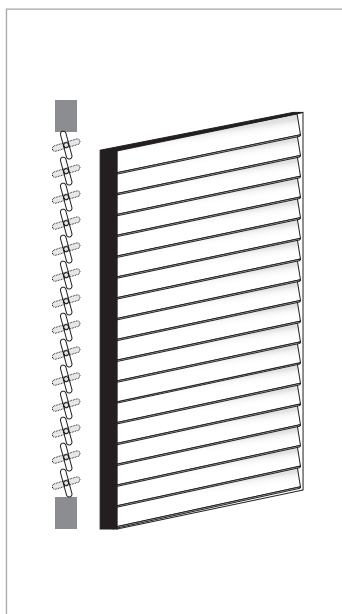

Ovalina 50 mm orient. - pag. 39

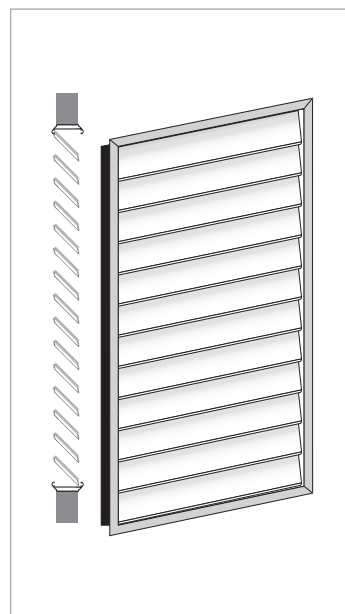

Lamella Firenze - pag. 39

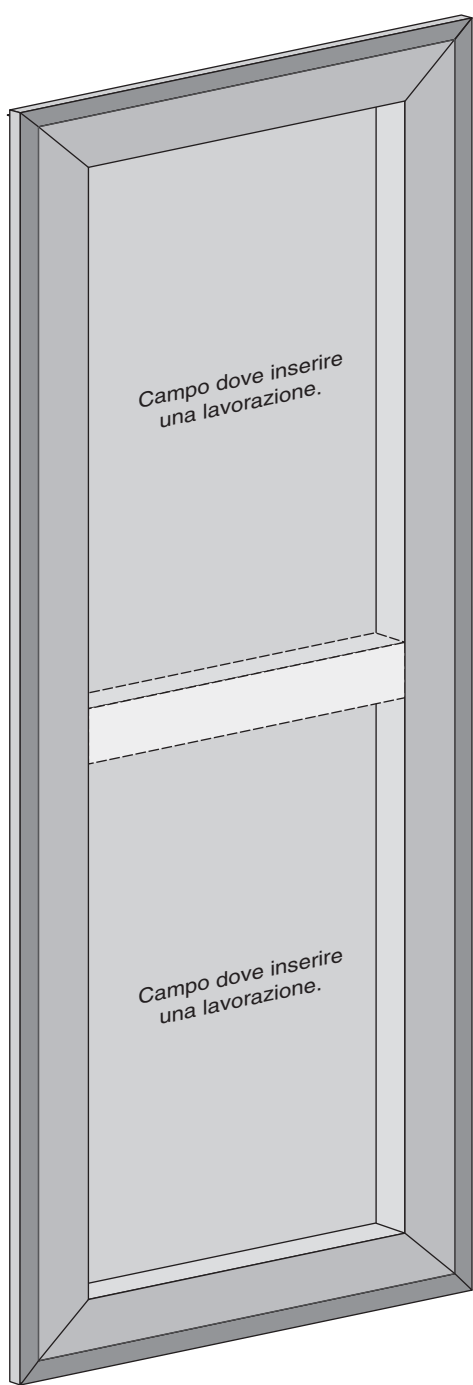

**Anta 063
vista esterna**

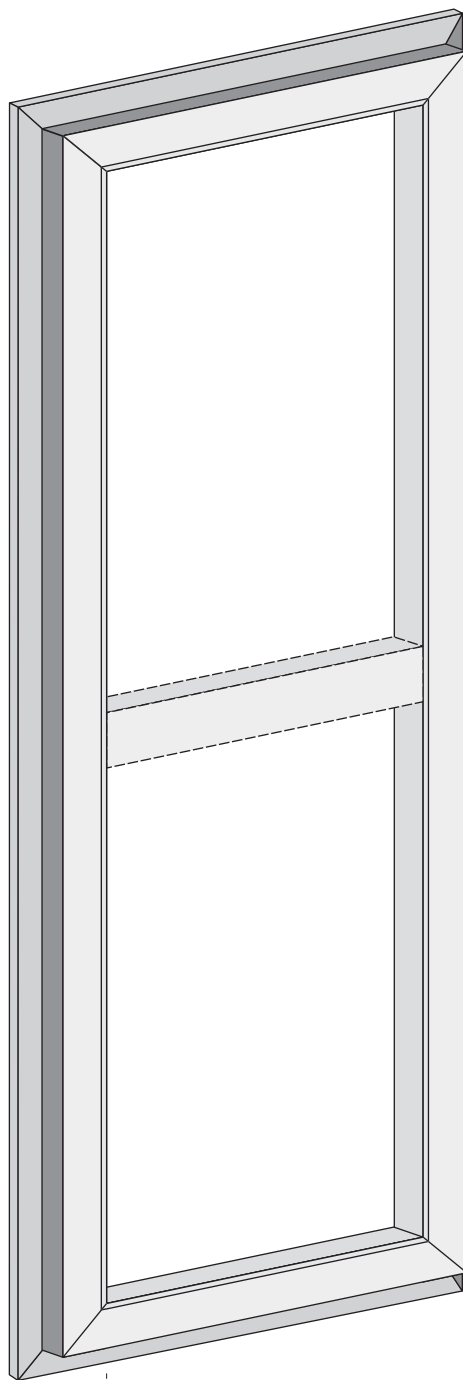

**Anta 063
vista interna**

Attenzione!

- L'anta è suddivisibile in più campi usando una o più traverse.
- In ogni campo deve essere inserita una lavorazione.

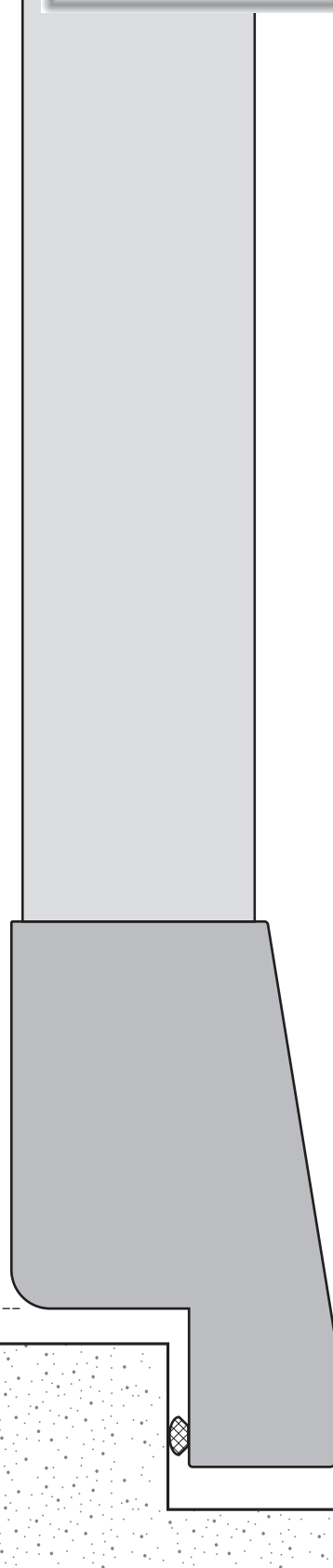

H

Altezza esecutiva di 5 in 5 mm da indicare nell'ordine per le ante senza telaio di cassa (ante con cardini a muro).

SOGLIA.

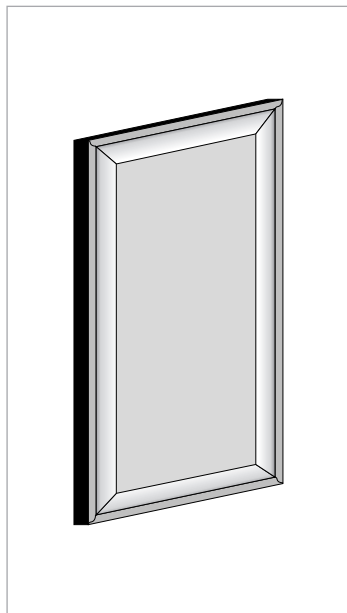

Specchi diamantati - pag. 30

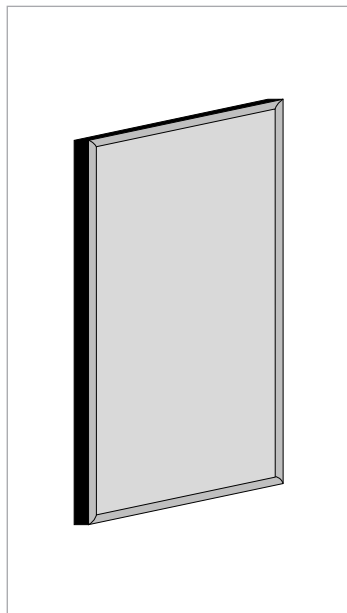

Specchi non diamantati - pag. 32

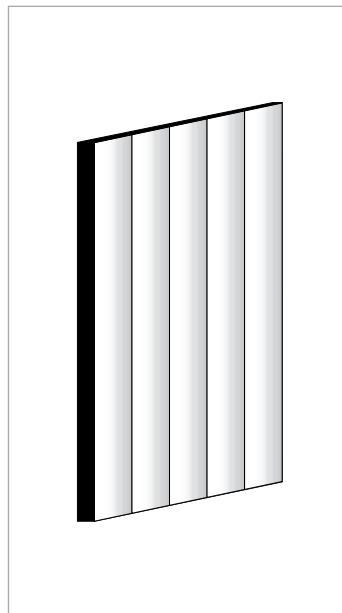

Doghe intelaiate - pag. 34

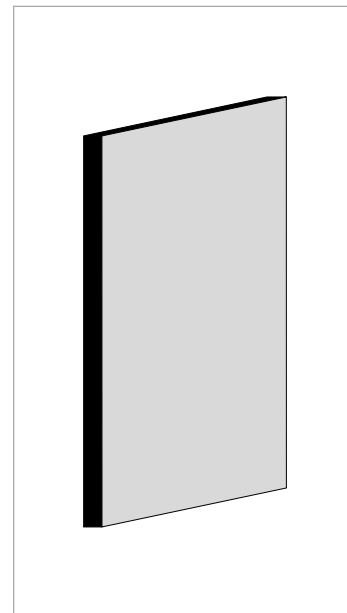

Pannello coibentato - pag. 35



Orientabili classiche - pag. 36



Goccia classiche - pag. 36



Ovalina da 65 mm - pag. 37



Ovalina 50 mm aperta - pag. 38

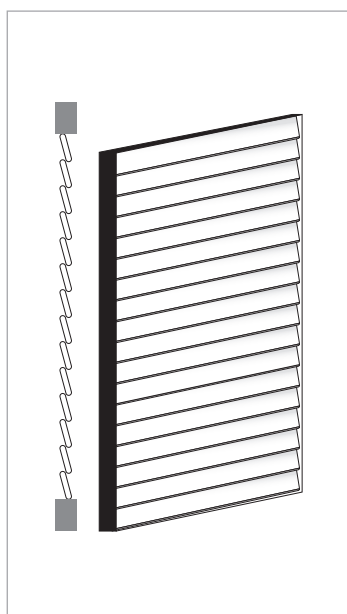

Ovalina 50 mm chiusa - pag. 38

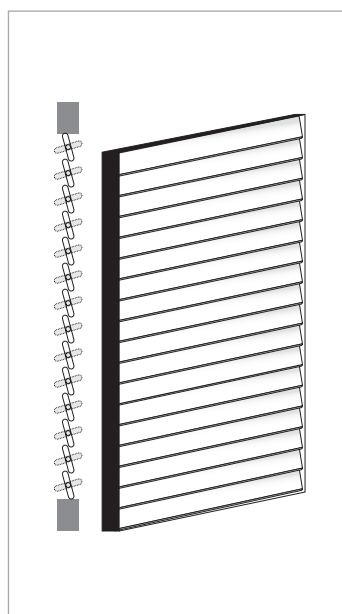

Ovalina 50 mm orient. - pag. 39

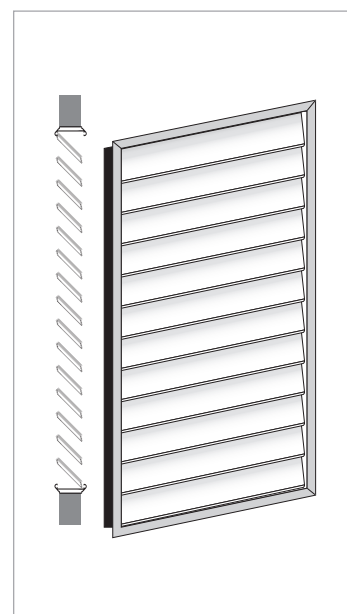

Lamella Firenze - pag. 39

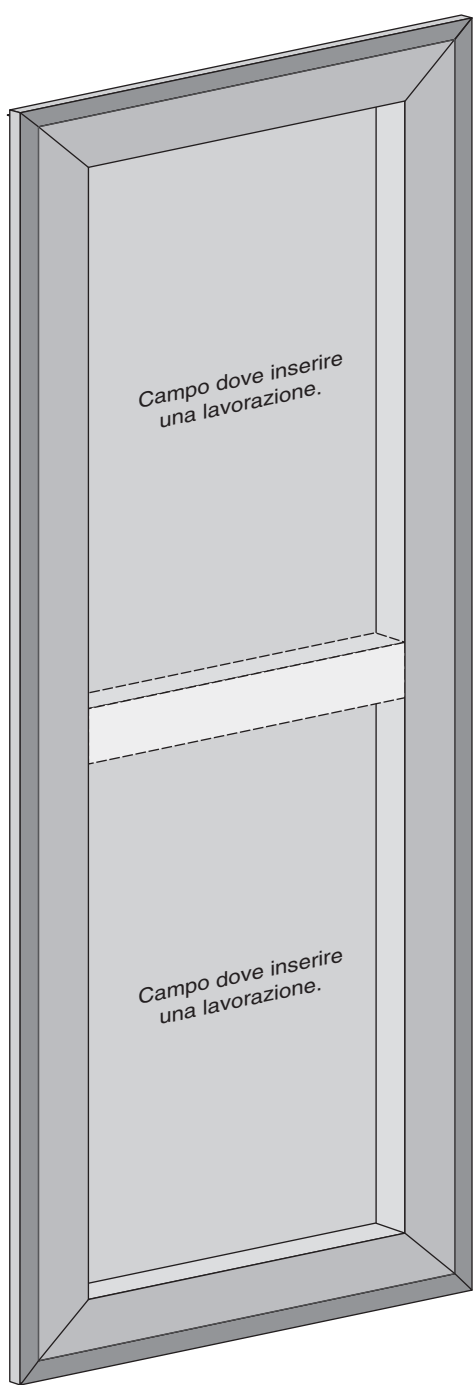

Anta 064
vista esterna

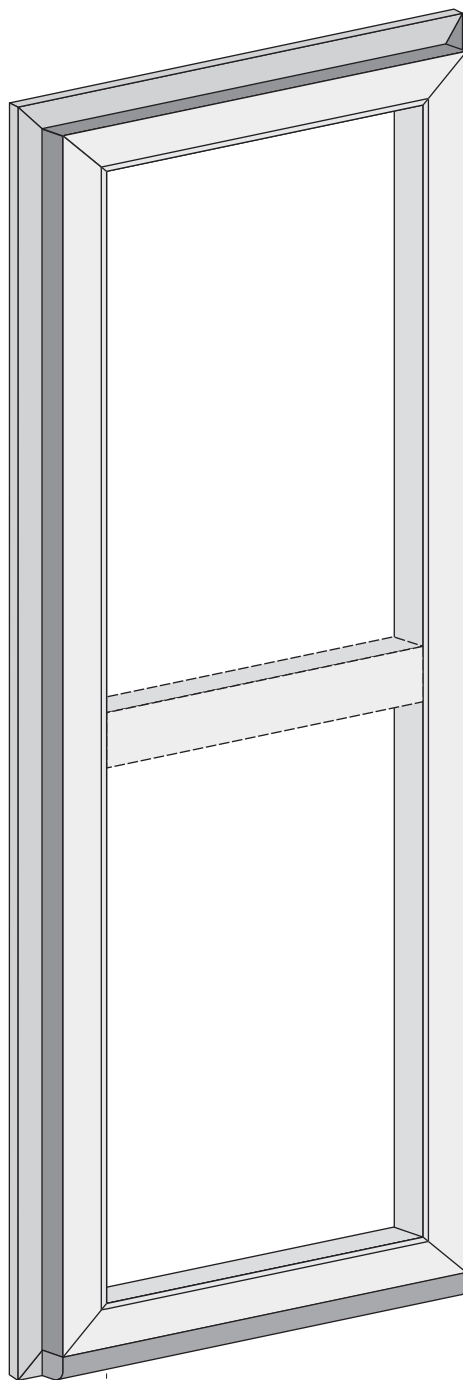

Anta 064
vista interna

Attenzione!

- L'anta è suddivisibile in più campi usando una o più traverse.
- In ogni campo deve essere inserita una lavorazione.

H

Altezza esecutiva di 5 in 5 mm da indicare nell'ordine per le ante senza telaio di cassa (ante con cardini a muro).

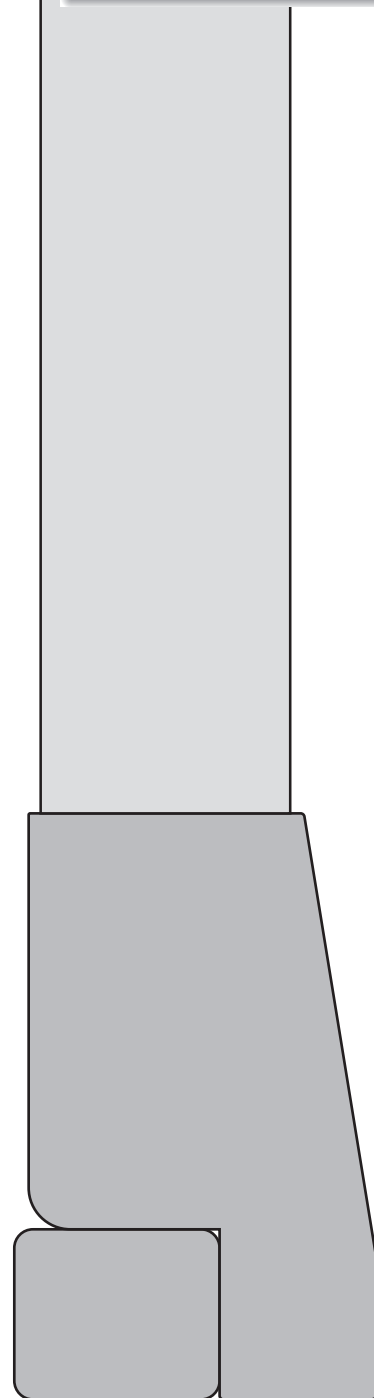

SOGLIA

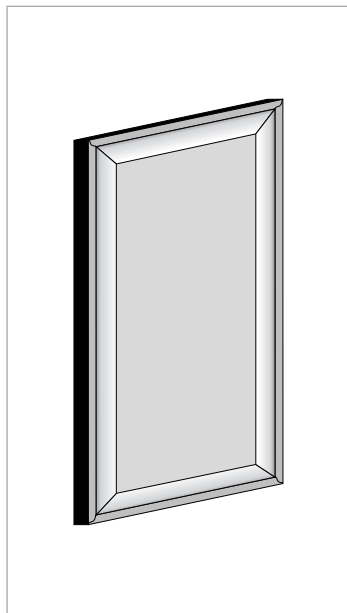

Specchi diamantati - pag. 30

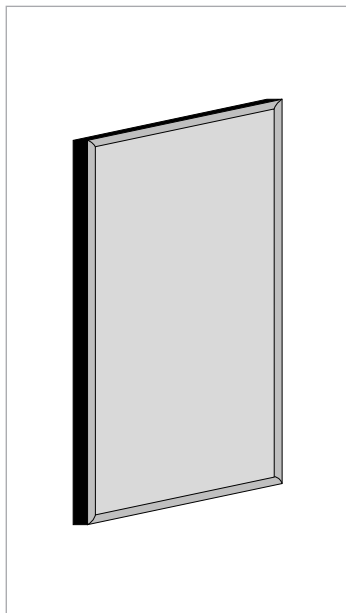

Specchi non diamantati - pag. 32

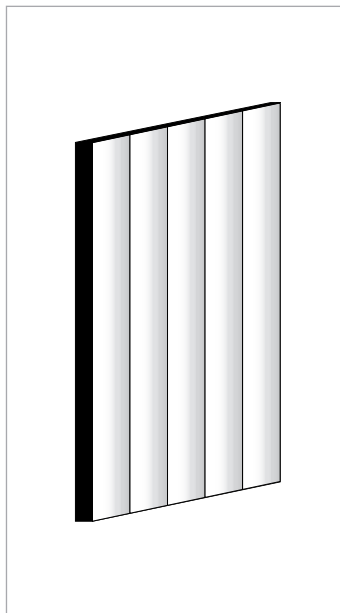

Doghe intelaiate - pag. 34

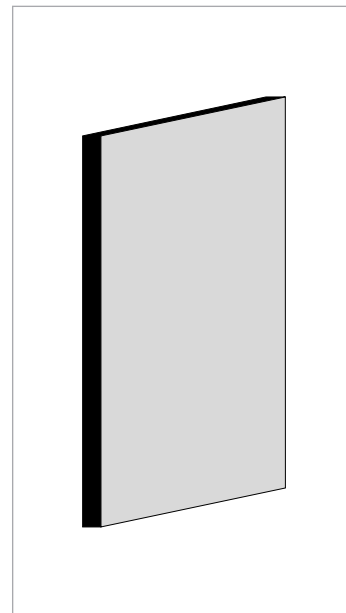

Pannello coibentato - pag. 35



Orientabili classiche - pag. 36



Goccia classiche - pag. 36



Ovalina da 65 mm - pag. 37

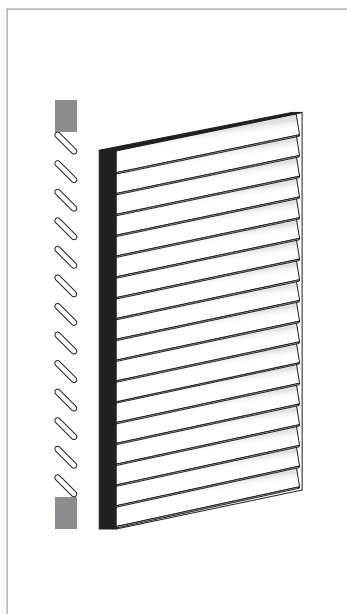
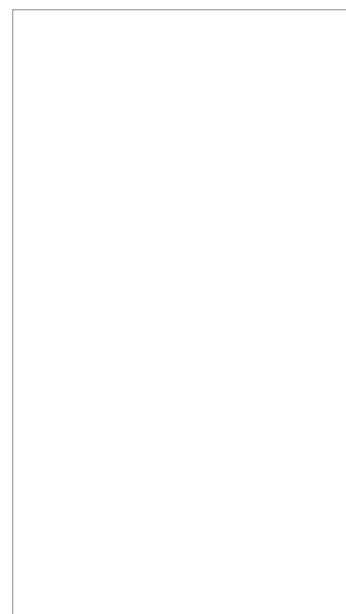

Ovalina 50 mm aperta - pag. 38

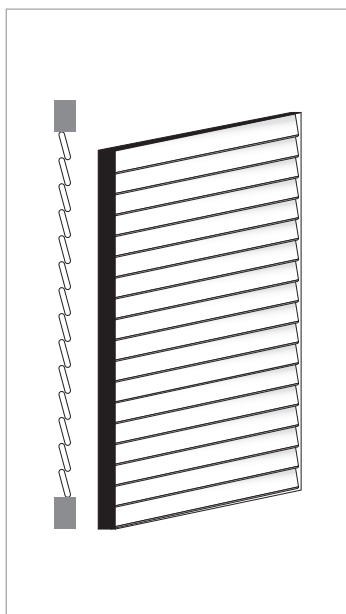

Ovalina 50 mm chiusa - pag. 38

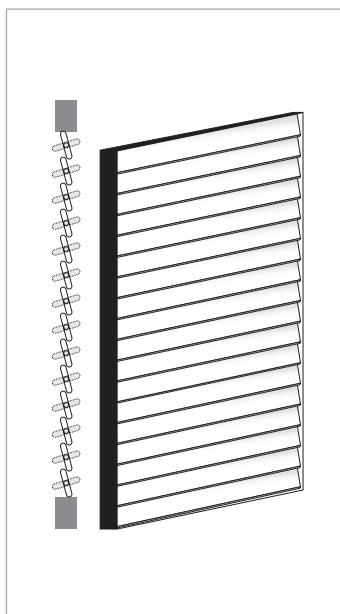

Ovalina 50 mm orient. - pag. 39

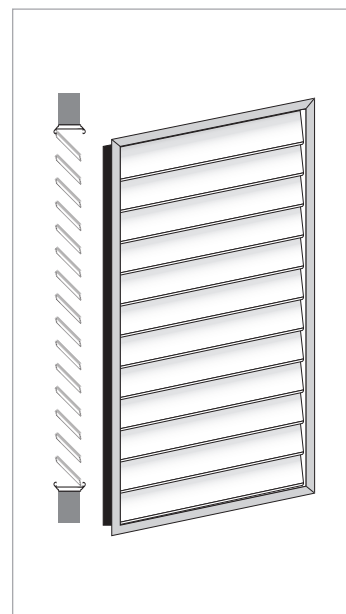

Lamella Firenze - pag. 39

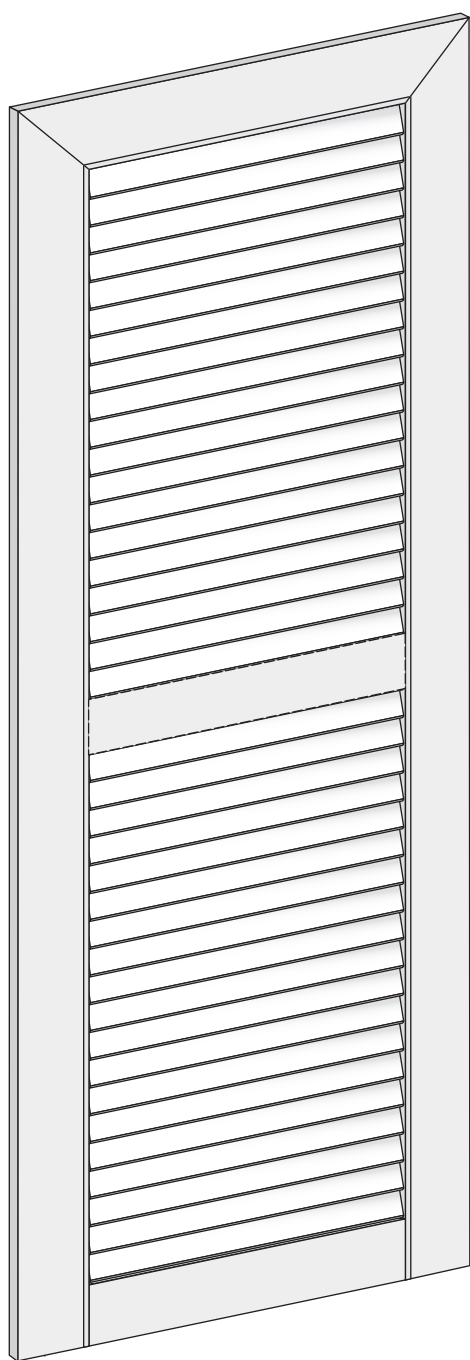

Anta 020
vista esterna



55

Anta 020
vista interna

Attenzione!

- L'anta è suddivisibile in più campi usando una o più traverse.
- In ogni campo deve essere inserita una lavorazione.

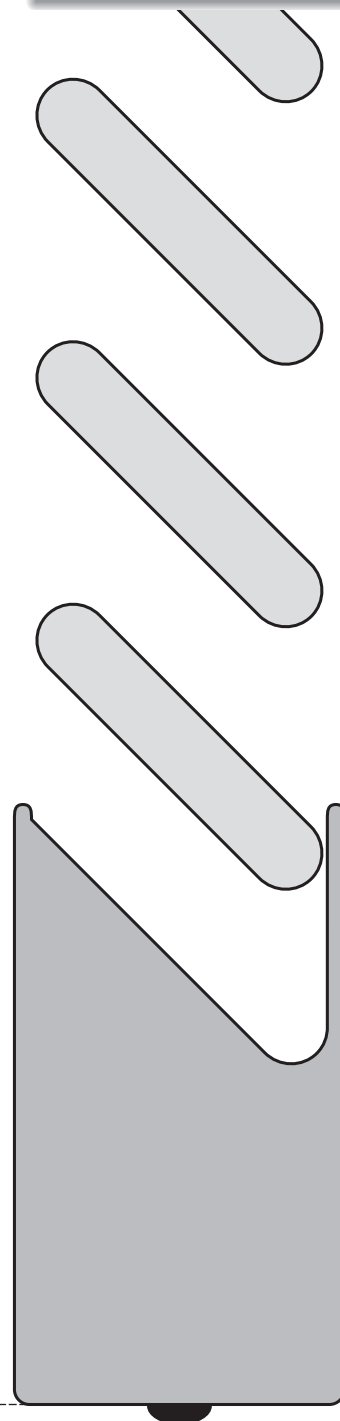

H

Altezza esecutiva di 5 in 5 mm da indicare nell'ordine per le ante senza telaio di cassa (ante con cardini a muro).

SOGLIA

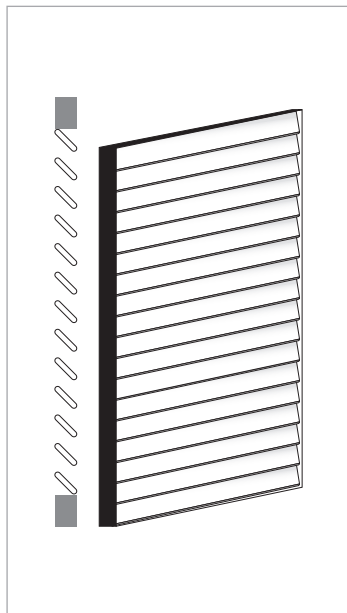

Ovalina 50 mm aperta - pag. 40

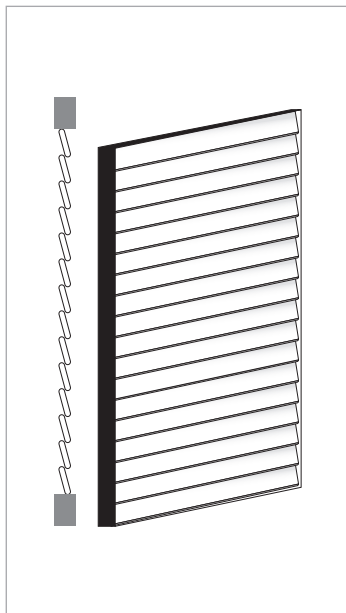

Ovalina 50 mm chiusa - pag. 40



Ovalina da 65 mm - pag. 40

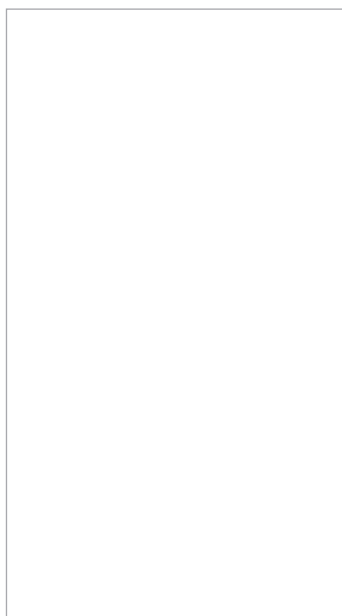
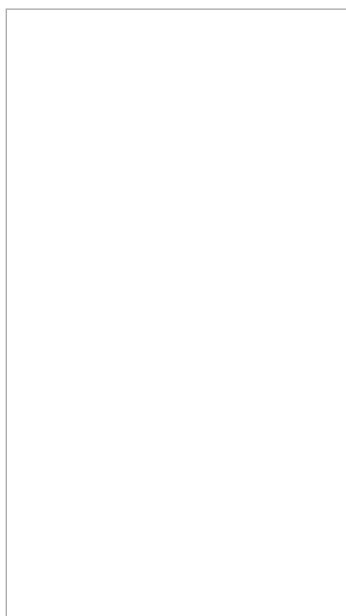
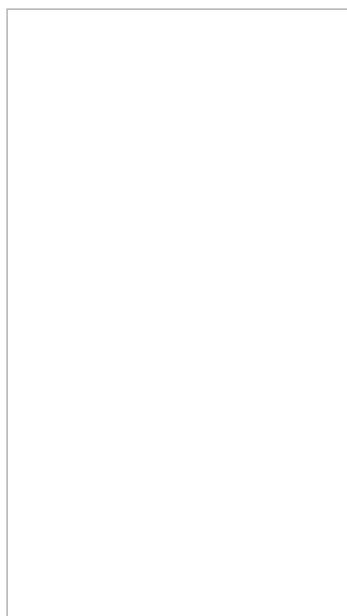
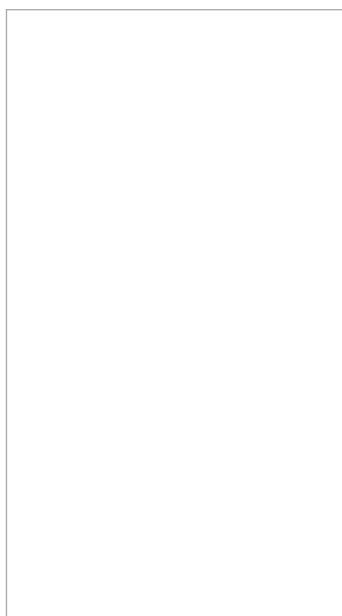
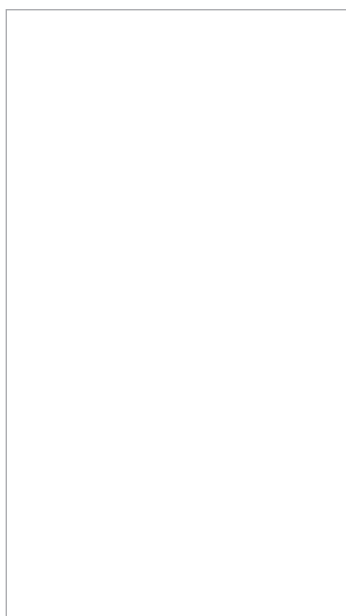
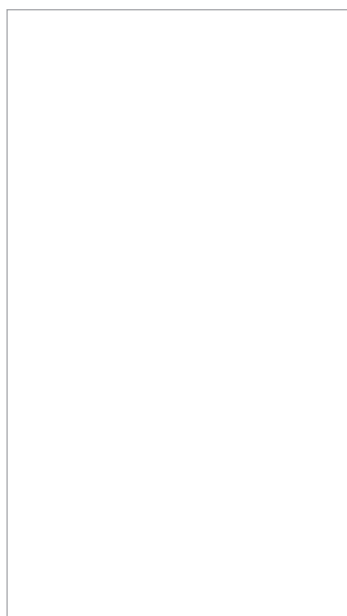



Anta 093
vista esterna



Anta 093
vista interna

55

H

Altezza esecutiva di 5 in 5 mm da indicare nell'ordine per le ante senza telaio di cassa (ante con cardini a muro).

SOGLIA

Attenzione!

- L'anta è suddivisibile in più campi usando una o più traverse.
- In ogni campo deve essere inserita la sola lavorazione cod. 0205

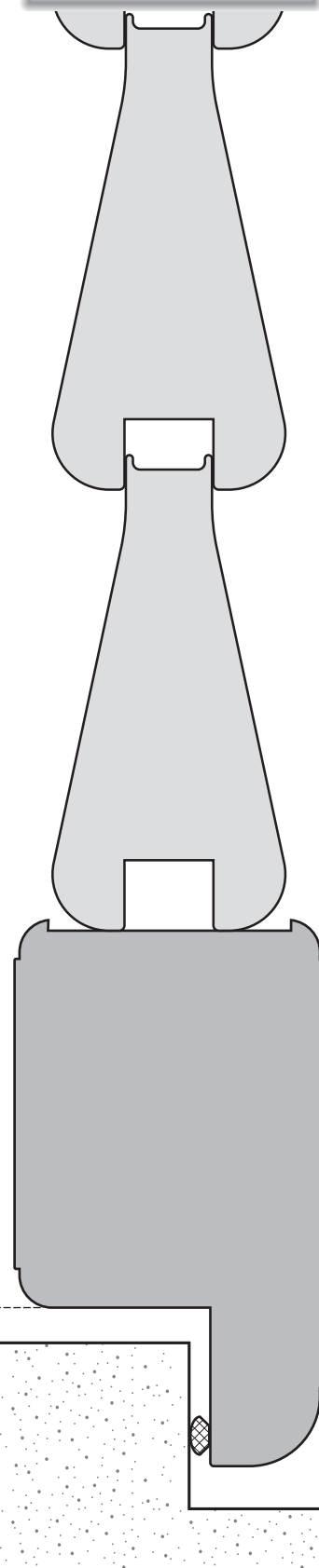



Anta 094
vista esterna



55

Anta 094
vista interna

Attenzione!

- L'anta è suddivisibile in più campi usando una o più traverse.
- In ogni campo deve essere inserita la sola lavorazione cod. 0205

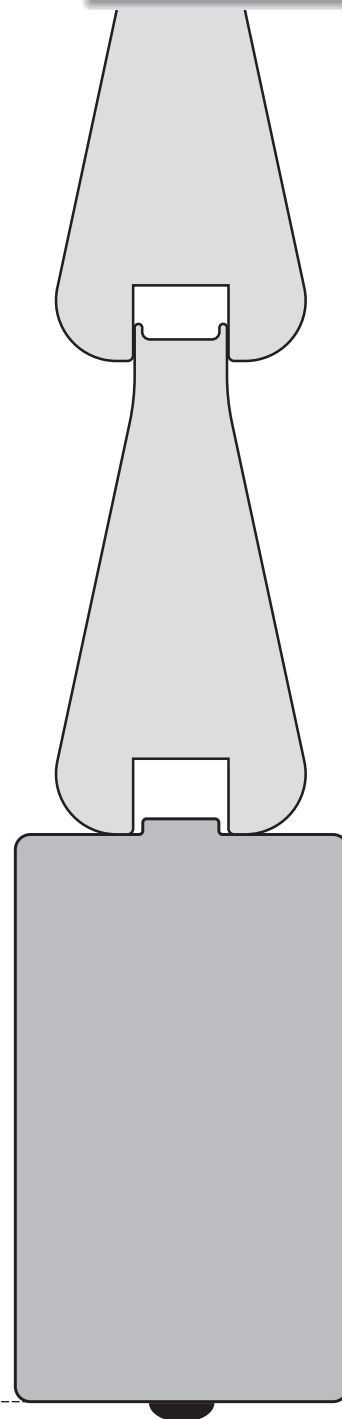

H

Altezza esecutiva di 5 in 5 mm da indicare nell'ordine per le ante senza telaio di cassa (ante con cardini a muro).

SOGLIA

Cod. 0001

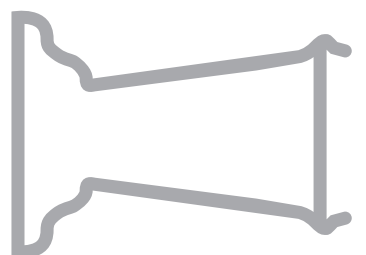
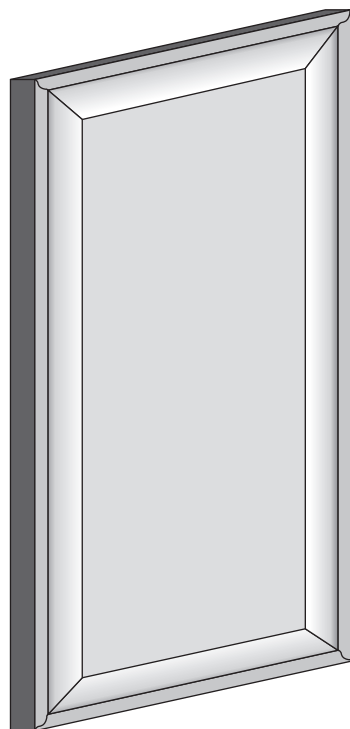

45 mm

Cod. 0003

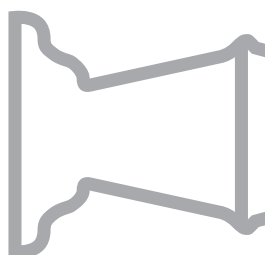
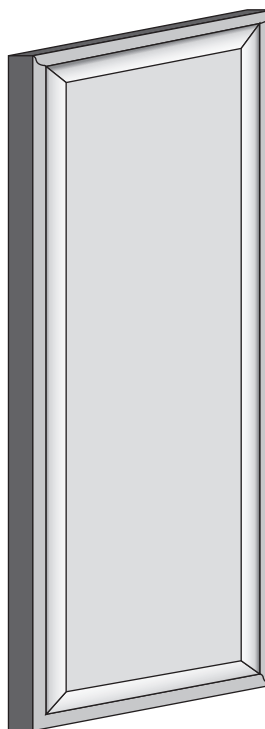

35 mm

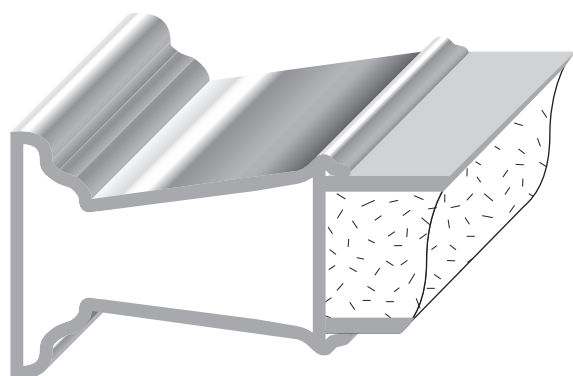

Attenzione!

Il pannello di queste lavorazioni può avere un tono e una brillantezza diversi dai profili che lo contengono, in ragione delle differenti tecniche di verniciatura.

Tali difformità non possono essere oggetto di contestazione. Queste differenze tenderanno ad attenuarsi col passare del tempo

Cod. 0011

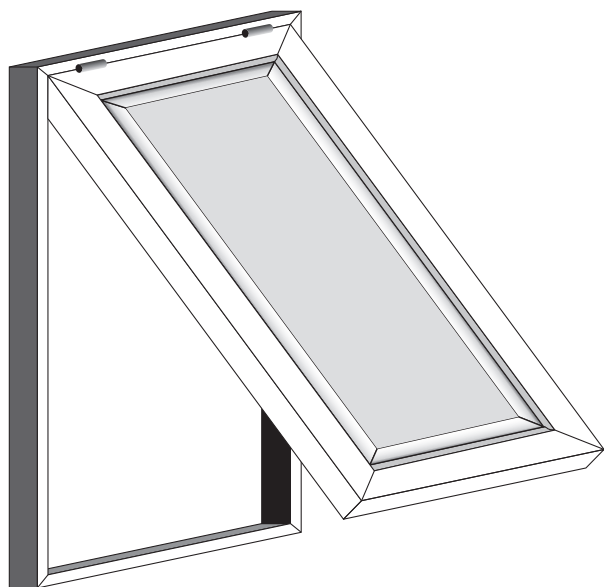

Cod. 0013

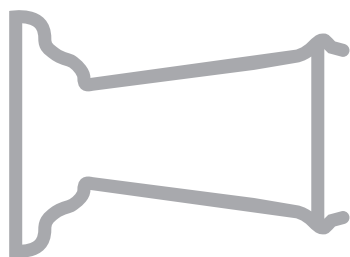
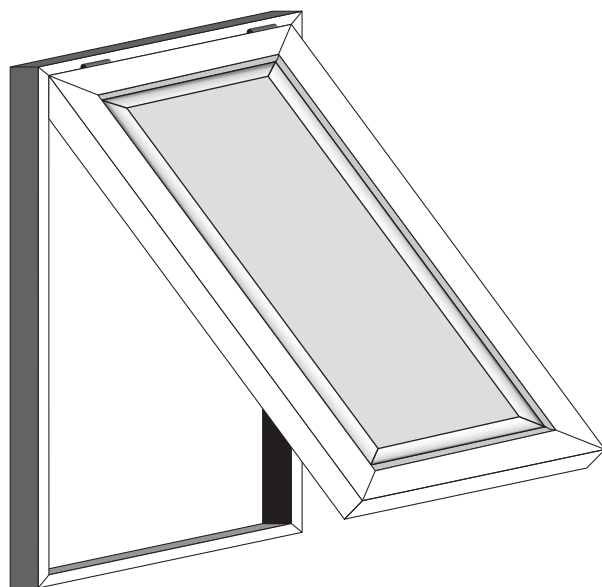

45 mm

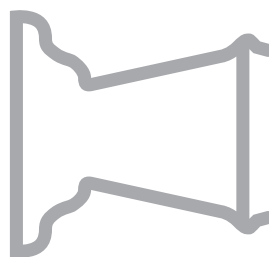

35 mm

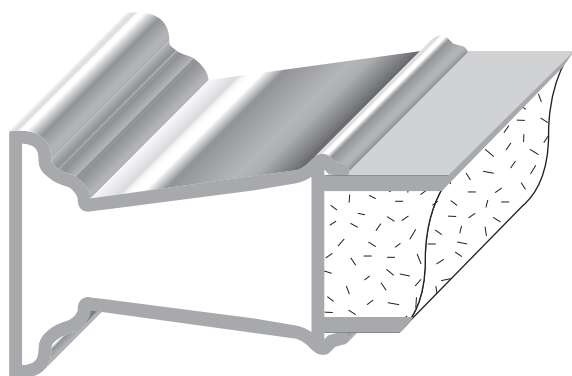

Attenzione!

Il pannello di queste lavorazioni può avere un tono e una brillantezza diversi dai profili che lo contengono, in ragione delle differenti tecniche di verniciatura.

Tali difformità non possono essere oggetto di contestazione. Queste differenze tenderanno ad attenuarsi col passare del tempo

Cod. 0004

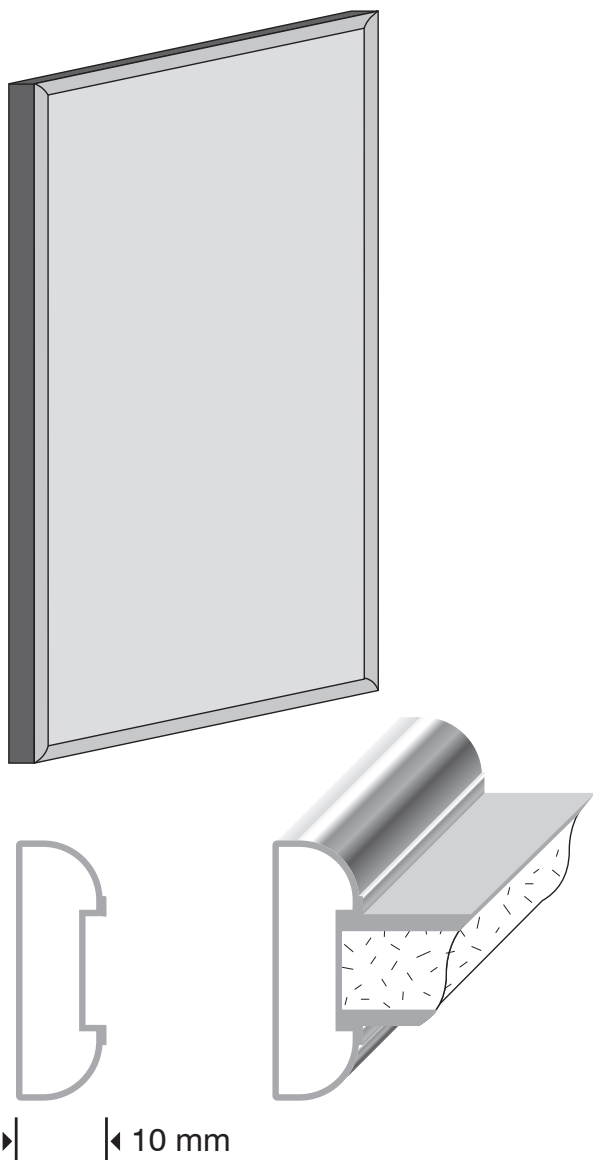

Cod. 0005

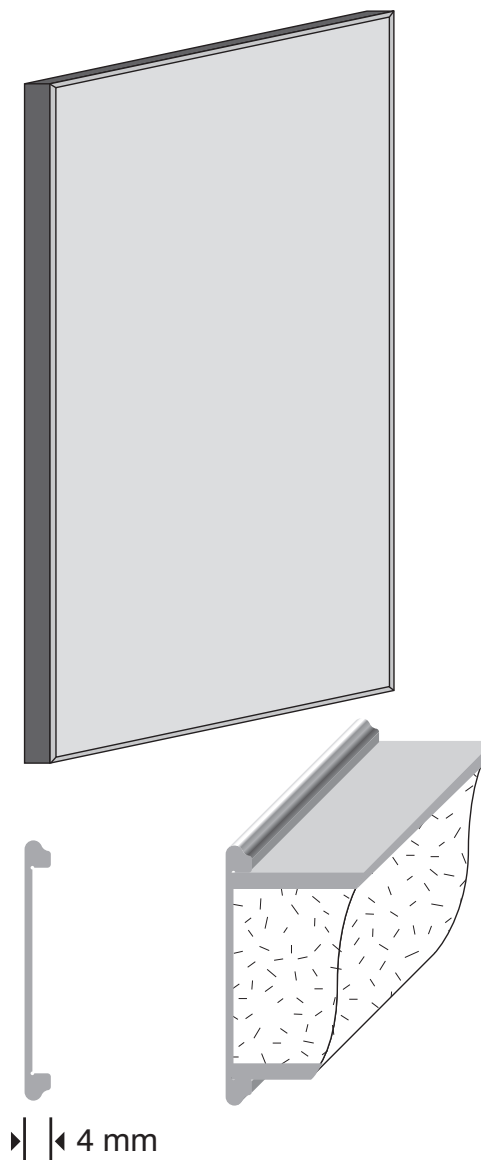

Attenzione!

Il pannello di queste lavorazioni può avere un tono e una brillantezza diversi dai profili che lo contengono, in ragione delle differenti tecniche di verniciatura.

Tali difformità non possono essere oggetto di contestazione. Queste differenze tenderanno ad attenuarsi col passare del tempo

Cod. 0014

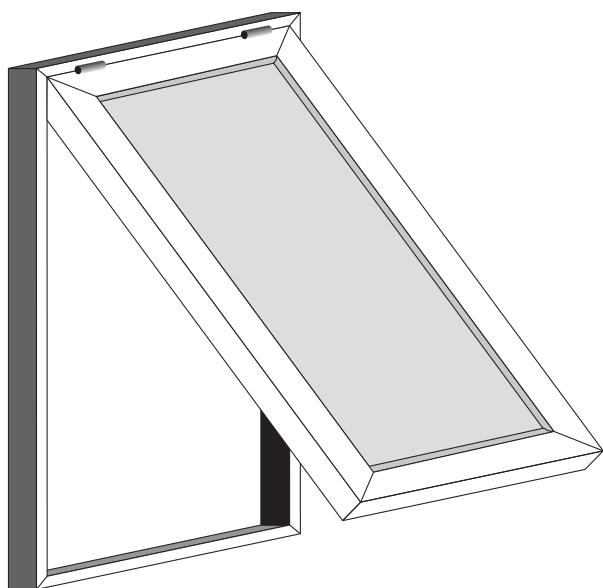

Cod. 0015

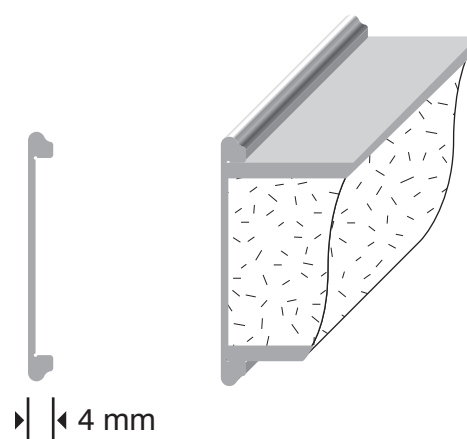
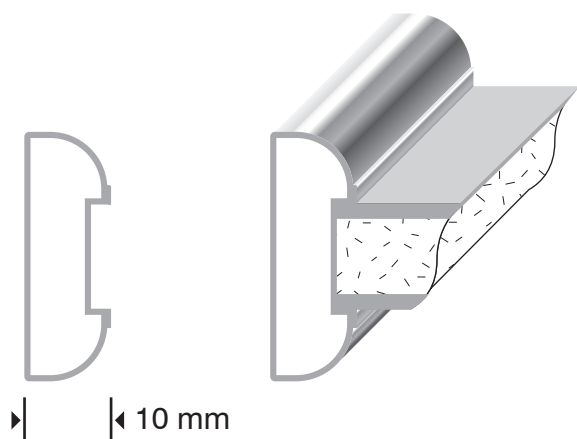
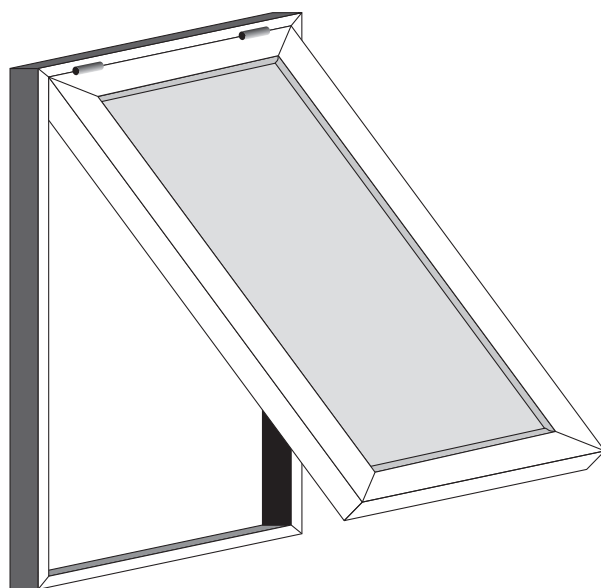

Attenzione!

Il pannello di queste lavorazioni può avere un tono e una brillantezza diversi dai profili che lo contengono, in ragione delle differenti tecniche di verniciatura.

Tali difformità non possono essere oggetto di contestazione. Queste differenze tenderanno ad attenuarsi col passare del tempo

Cod. 0051

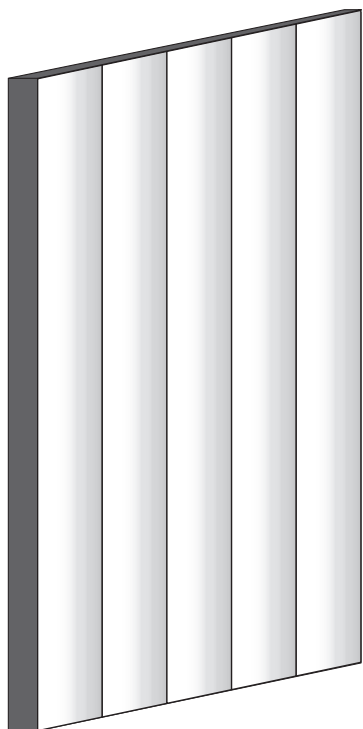

Doghe coibentate verticali

Cod. 0052



Doghe coibentate orizzontali

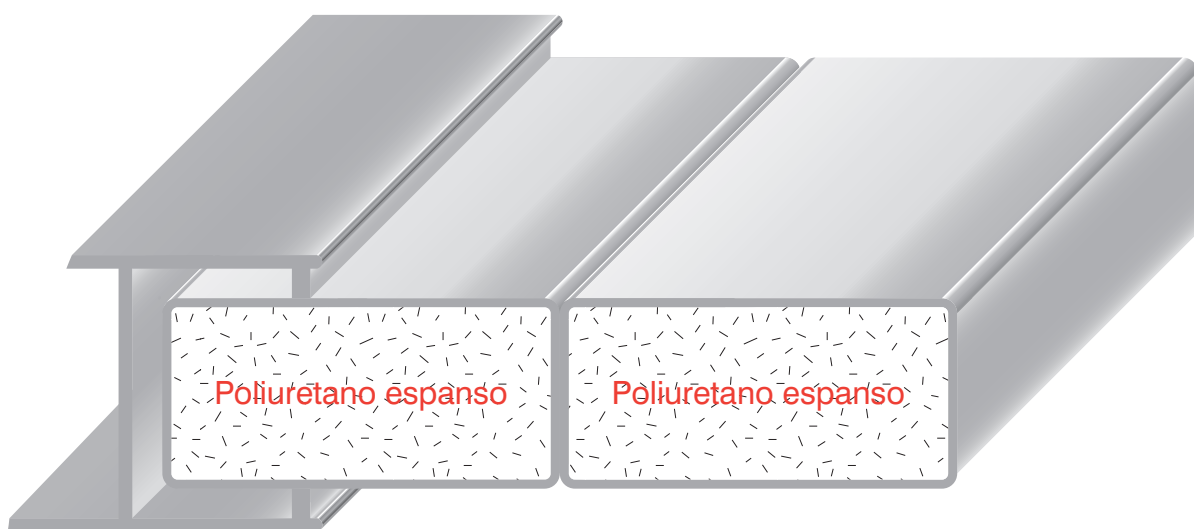

Inserimento della lavorazione
cod. 0051 e cod. 0052 nel telaio dell'anta

Cod. 0064

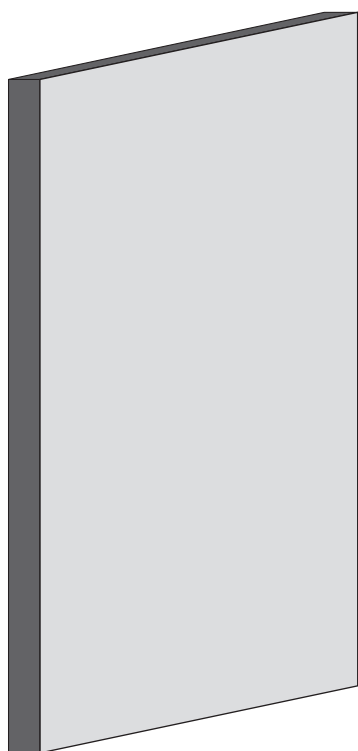

Pannello da 33 mm coibentato e intelaiato

Cod. 0067

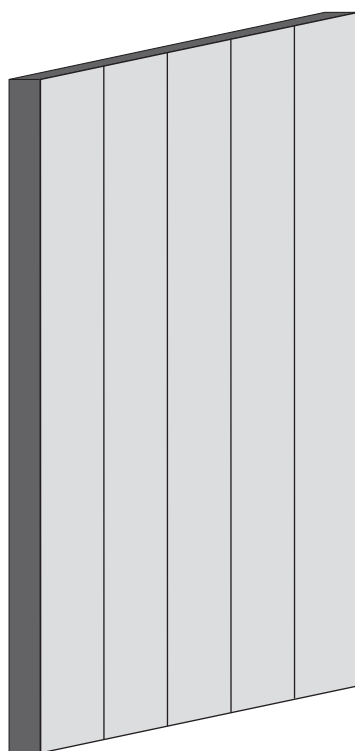

Pannello da 33 mm coibentato e intelaiato

Con Segnadoga S1  5 mm

Cod. 0069



Pannello da 33 mm coibentato e intelaiato

Con Segnadoga S1  5 mm

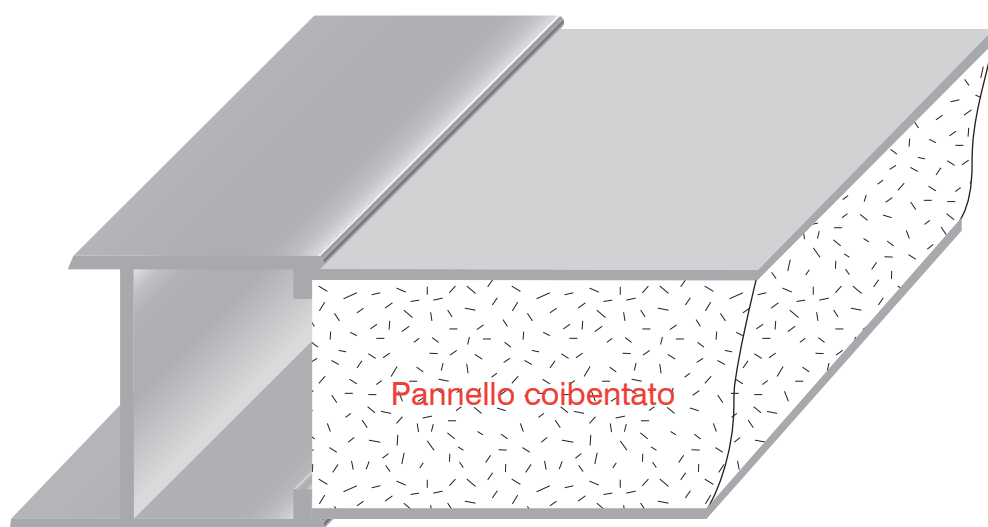

Inserimento delle lavorazioni
cod. 0064 • 0067 • 0069 nel telaio dell'anta

Attenzione!

Il pannello di queste lavorazioni può avere un tono e una brillantezza diversi dai profili che lo contengono, in ragione delle differenti tecniche di verniciatura.

Tali difformità non possono essere oggetto di contestazione.

Queste differenze tenderanno ad attenuarsi col passare del tempo

Cod. 0101



Lamelle orientabili classiche da 71 mm

Cod. 0102

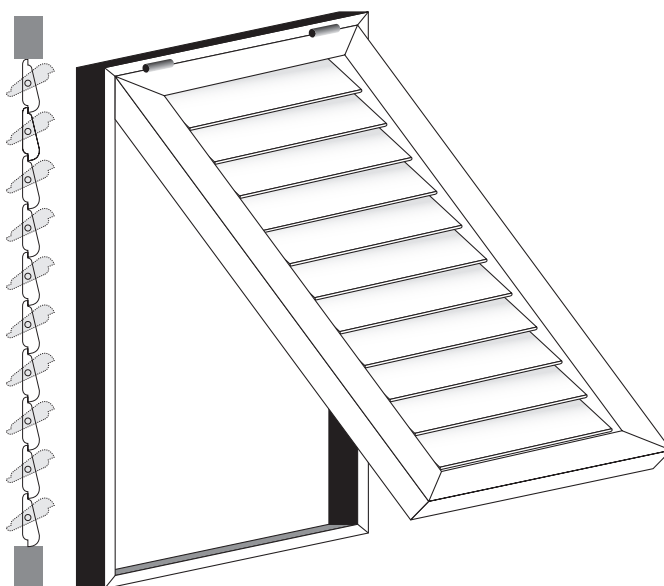

Sportellino
Lamelle orientabili classiche da 71 mm

Attenzione!

Queste lavorazioni non creano il buio totale.

Cod. 0201

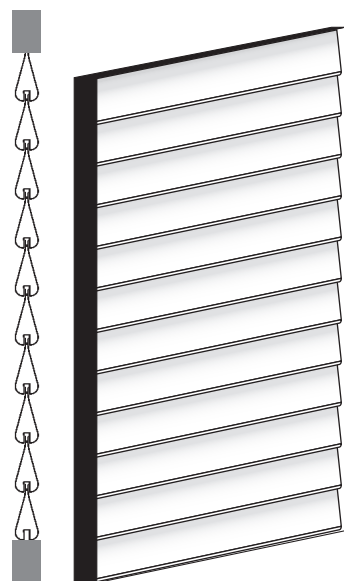

Lamelle a Goccia classica

Cod. 0202



Sportellino
Lamelle a Goccia classica

Attenzione!

Queste lavorazioni non creano il buio totale.

Cod. 0301

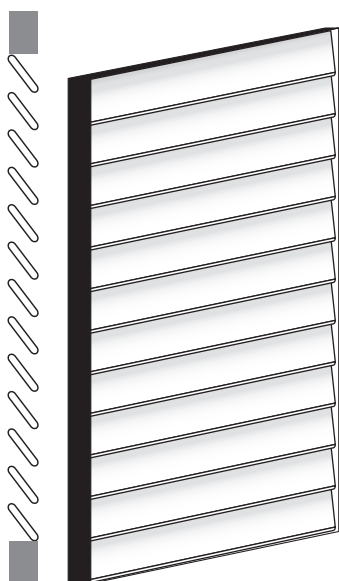

Lamelle a Ovalina fissa
aperta da 65 mm

Cod. 0302

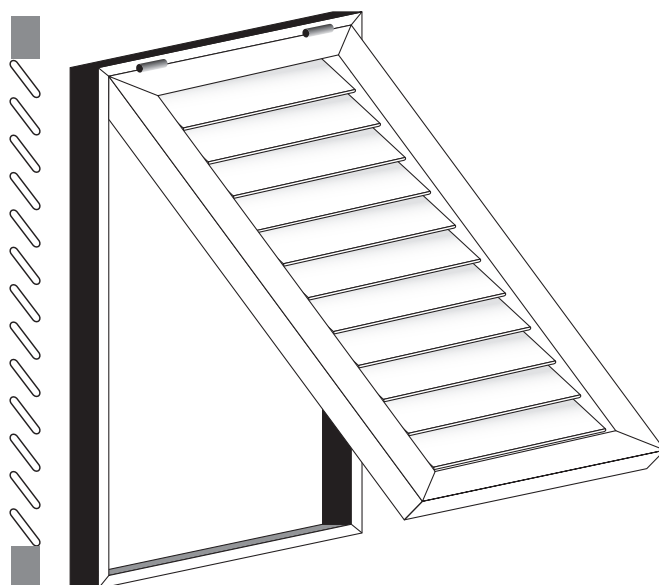

Sportellino
Lamelle a Ovalina fissa
aperta da 65 mm

Cod. 0401

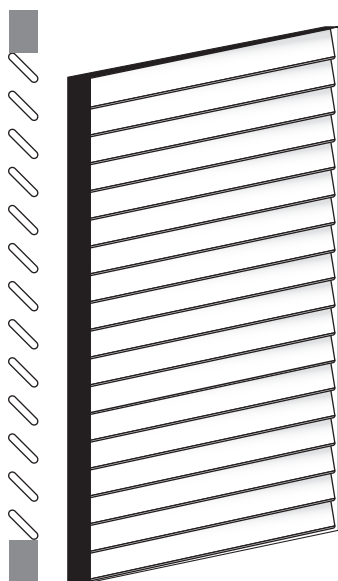

Lamelle a Ovalina fissa
aperta da 50 mm

Cod. 0402

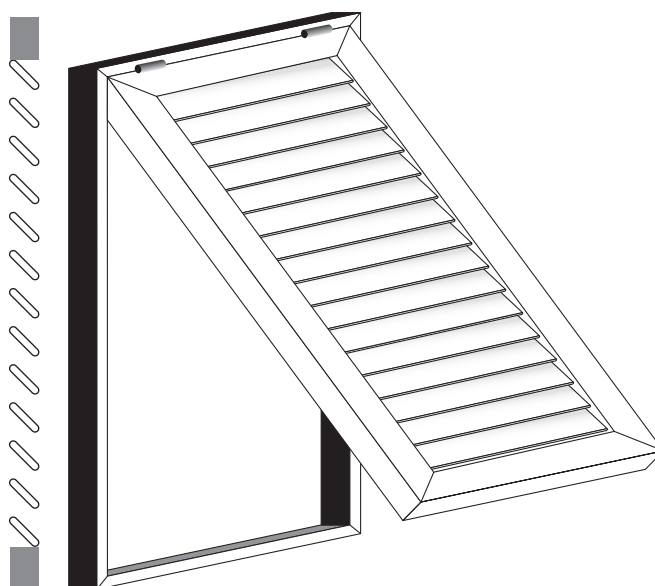

Sportellino
Lamelle a Ovalina fissa
aperta da 50 mm

Cod. 0411

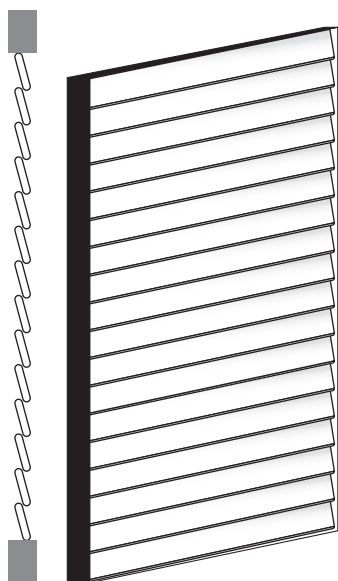

Lamelle a Ovalina fissa
chiusa da 50 mm

Cod. 0412

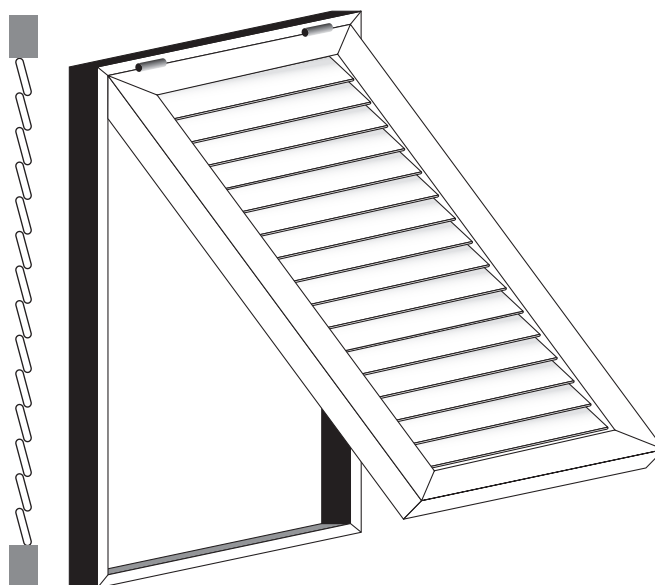

Sportellino
Lamelle a Ovalina fissa
chiusa da 50 mm

Attenzione!

Queste lavorazioni
non creano il buio
totale.

Cod. 0431



Lamelle a Ovalina orientabile da 50 mm

Cod. 0432

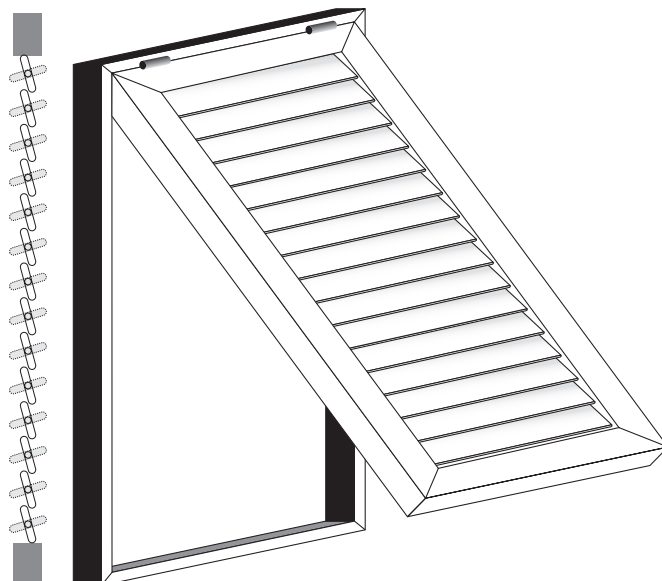

Sportellino
Lamelle a Ovalina orientabile da 50 mm

Attenzione!
Queste lavorazioni non creano il buio totale.

Cod. 0501

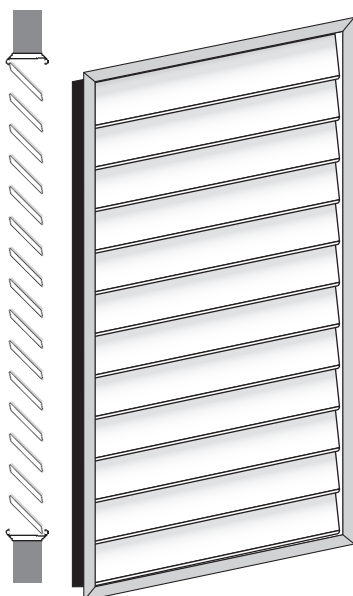

Lamelle Firenze fisse da 90 mm con cornice

Cod. 0502

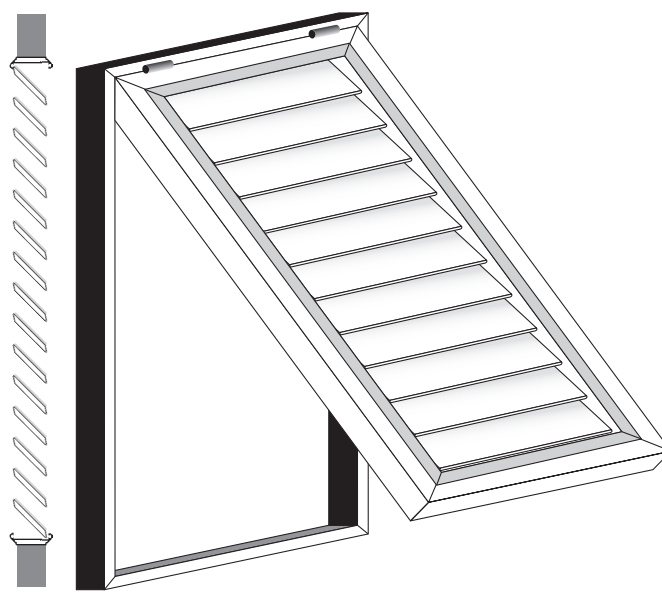

Sportellino
Lamelle Firenze fisse da 90 mm con cornice

Cod. 0405

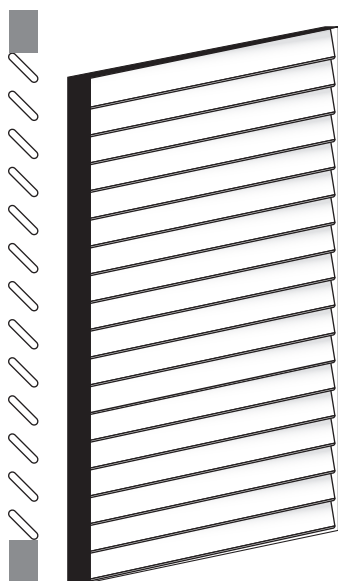

Lamelle a Ovalina fissa
aperta da 50 mm
solo per anta specializzata 020

Cod. 0415

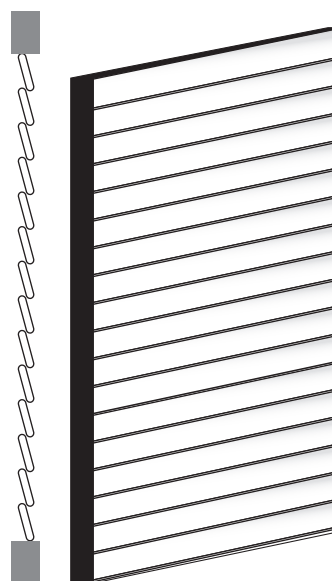

Lamelle a Ovalina fissa
chiusa da 50 mm
solo per anta specializzata 020

Attenzione!

Questa lavorazione
non crea il buio
totale.

Cod. 0305

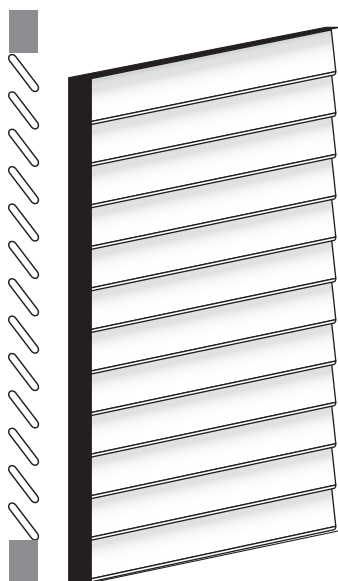

Lamelle a Ovalina fissa
aperta da 65 mm
solo per anta specializzata 020

Cod. 0205

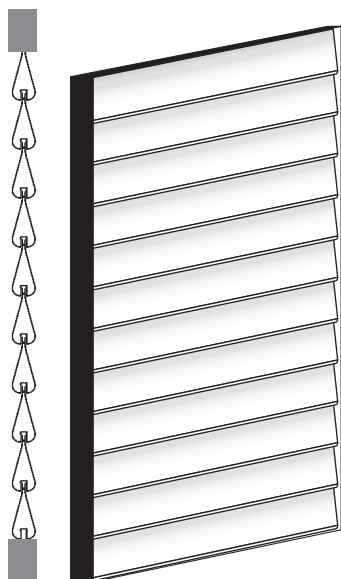

Attenzione!
Questa lavorazione
non crea il buio
totale.

Lamelle a Goccia classica

per ante specializzate 093 e 094

Cod. 0505

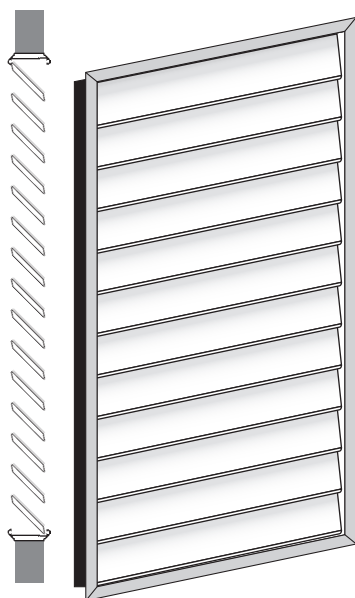

Lamelle Firenze fisse
da 90 mm con cornice
per ante specializzate 017 e 018

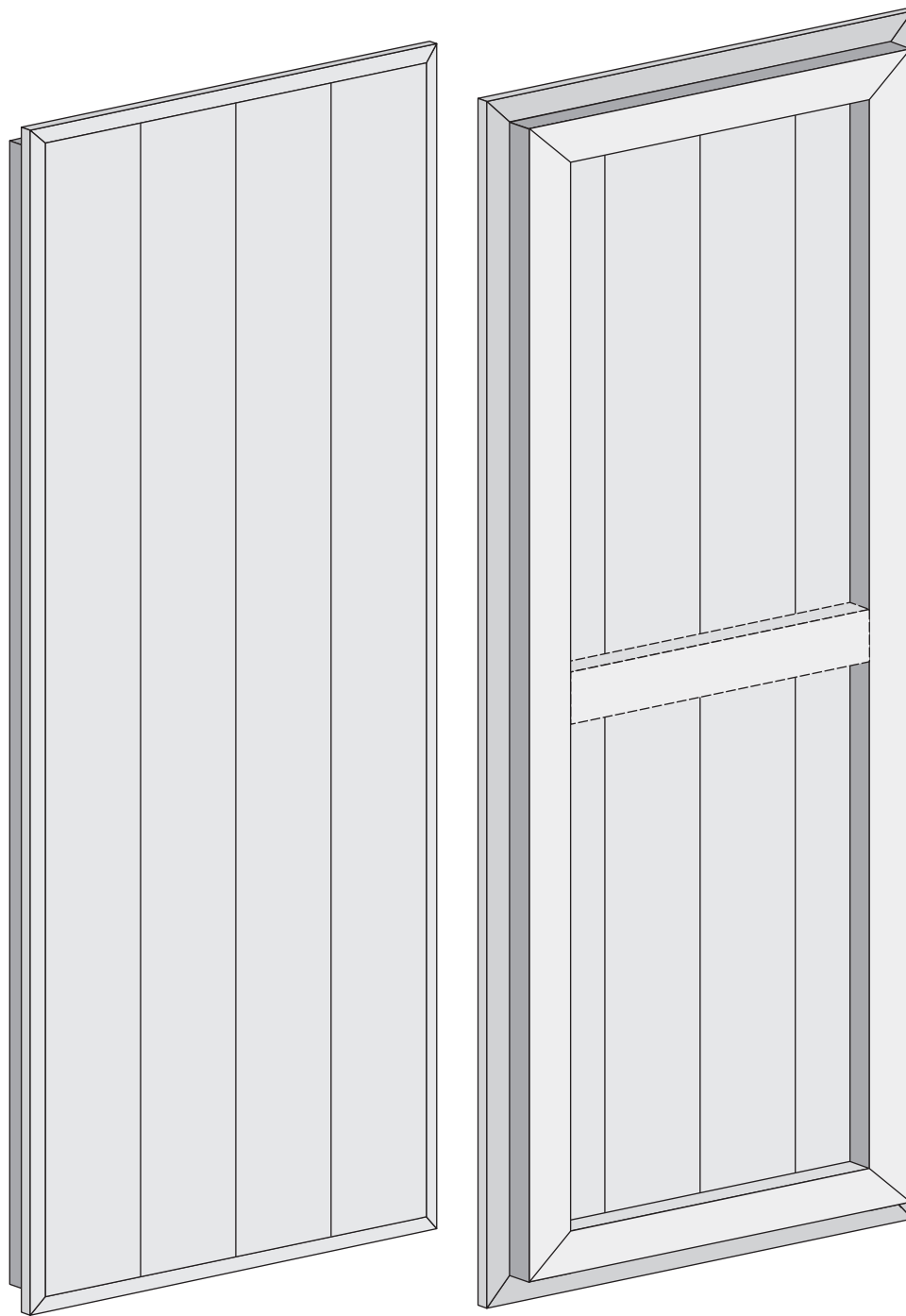

Attenzione! 

L'anta è suddivisibile
in più campi usando
una o più traverse.

Anta 023
vista esterna

Anta 023
vista interna

H

Altezza esecutiva di 5 in 5 mm da indicare nell'ordine
per le ante senza telaio di cassa (ante con cardini a muro).

SOGLIA

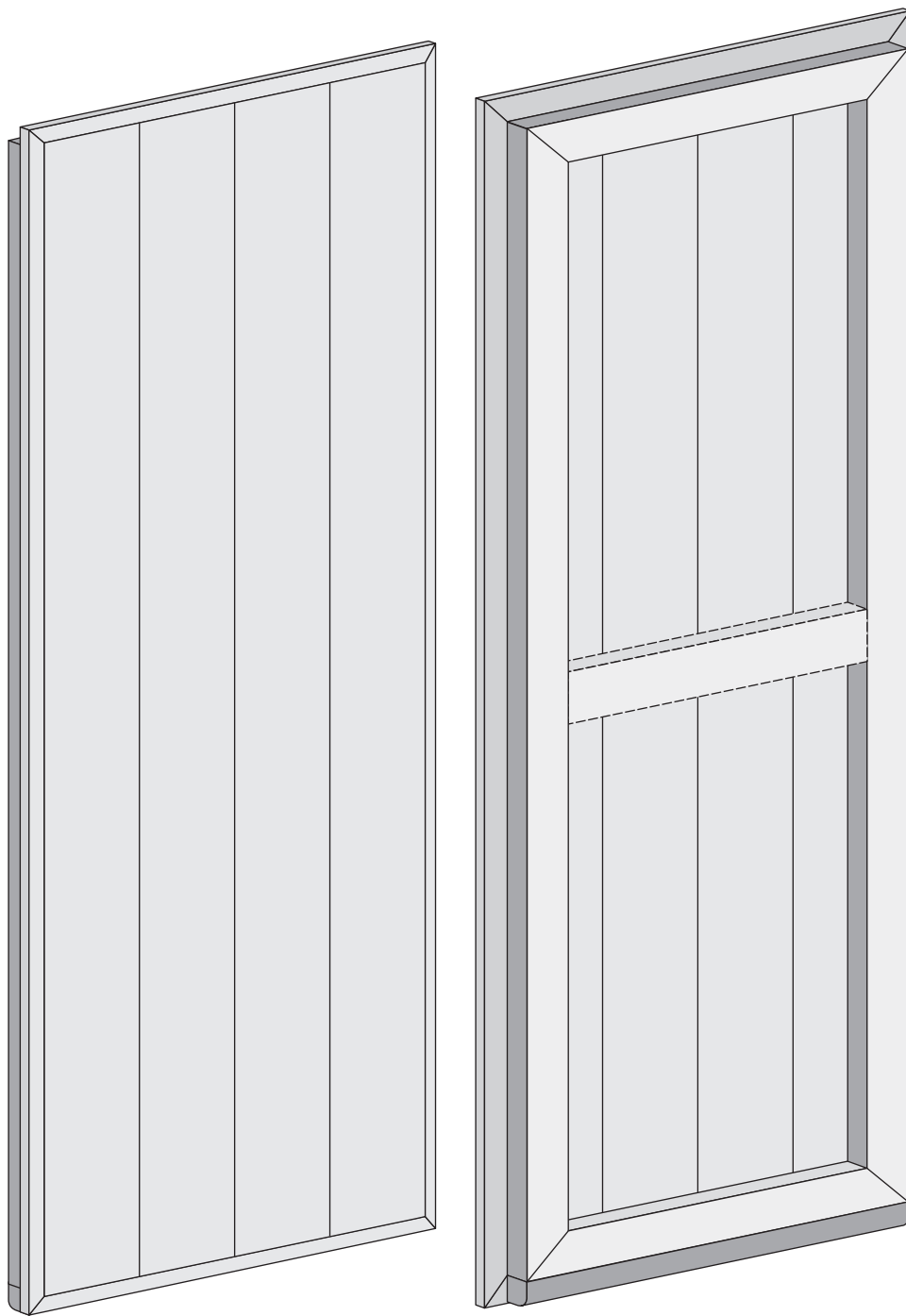

Anta 024
vista esterna

Anta 024
vista interna

Attenzione!

L'anta è suddivisibile
in più campi usando
una o più traverse.

H

Altezza esecutiva di 5 in 5 mm da indicare nell'ordine per le ante senza telaio di cassa (ante con cardini a muro).

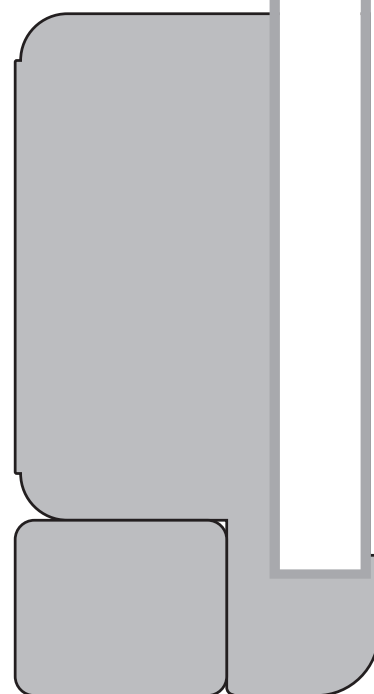

SOGLIA

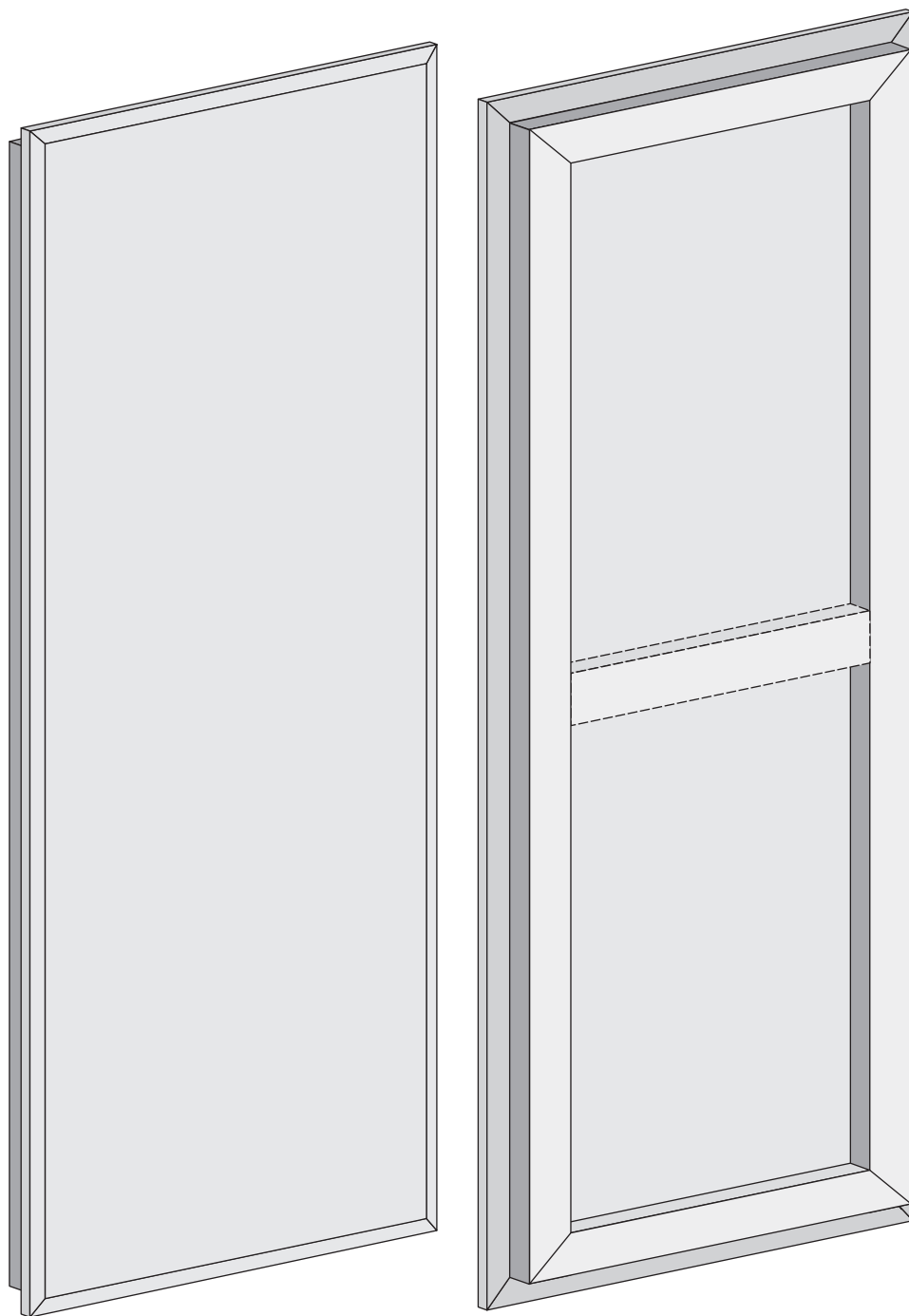

Anta 051
vista esterna

Anta 051
vista interna

Con retropannello liscio cod. 700

H

Altezza esecutiva di 5 in 5 mm da indicare nell'ordine per le ante senza telaio di cassa (ante con cardini a muro).

SOGLIA

Attenzione!

L'anta è suddivisibile in più campi usando una o più traverse.

retropannello coibentato da 12,8 mm



Anta 052
vista esterna

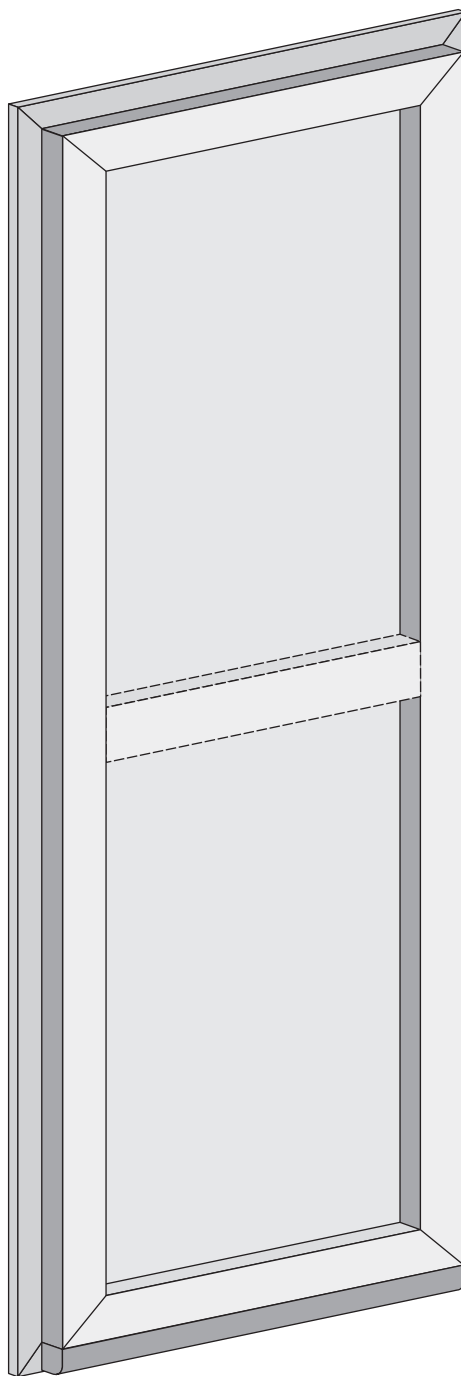

Anta 052
vista interna

Con retropannello liscio cod. 700

H

Altezza esecutiva di 5 in 5 mm da indicare nell'ordine per le ante senza telaio di cassa (ante con cardini a muro).

Attenzione!

L'anta è suddivisibile in più campi usando una o più traverse.

retropannello coibentato da 12,8 mm

SOGLIA

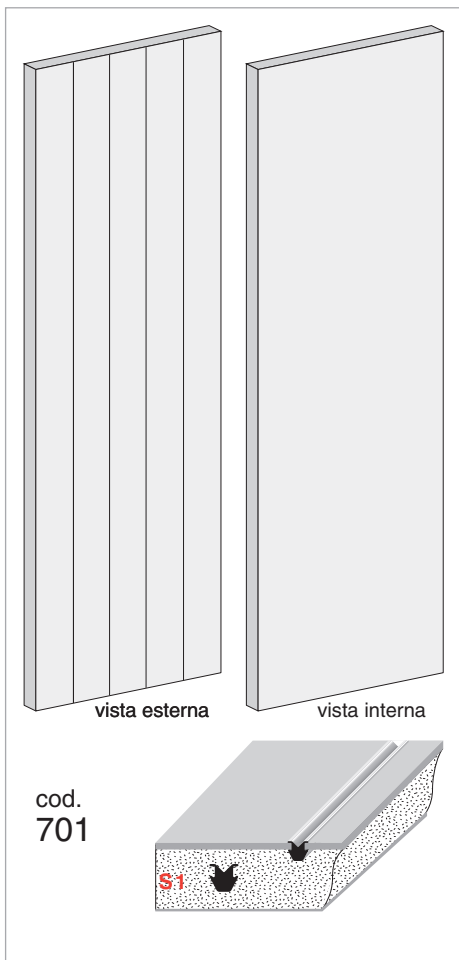

Retropannello con segnadoga S1 701

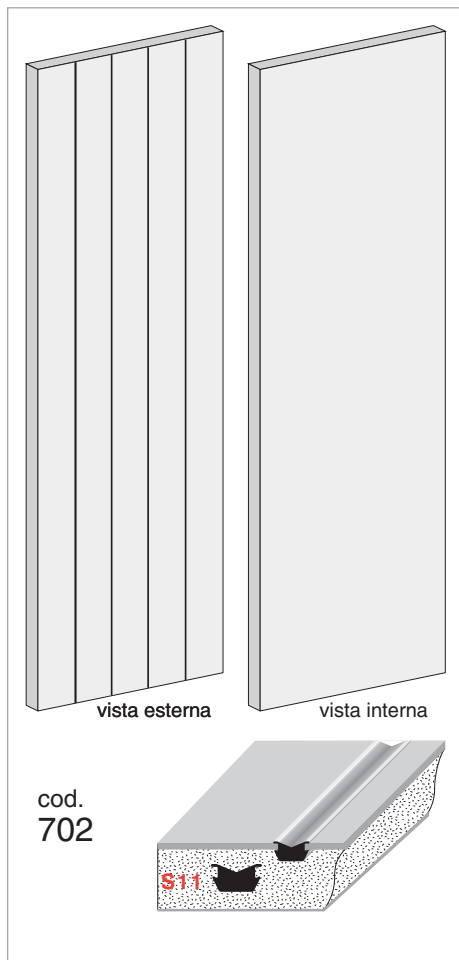

Retropannello con segnadoga S11 702

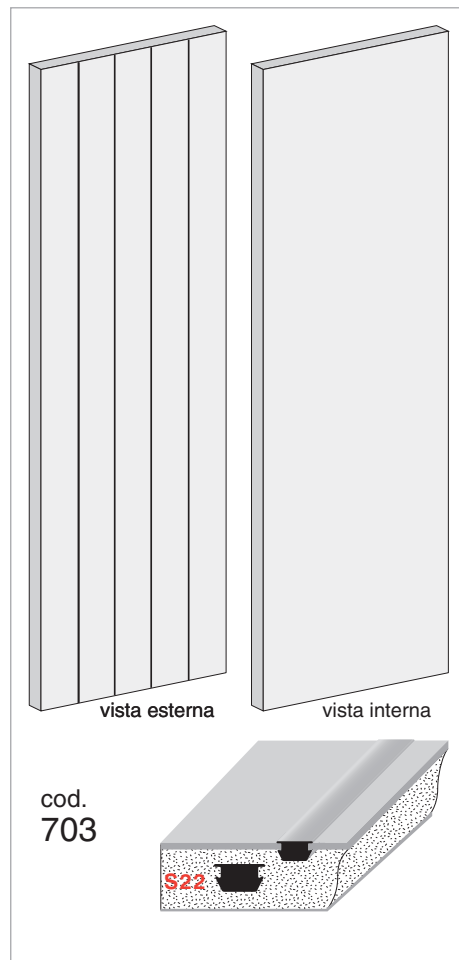

Retropannello con segnadoga S22 703

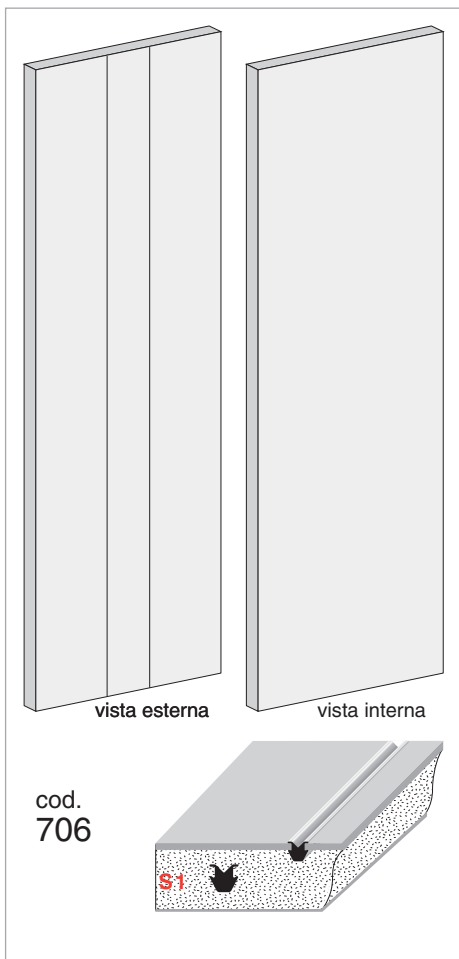

Retropannello con segnadoga S1 706

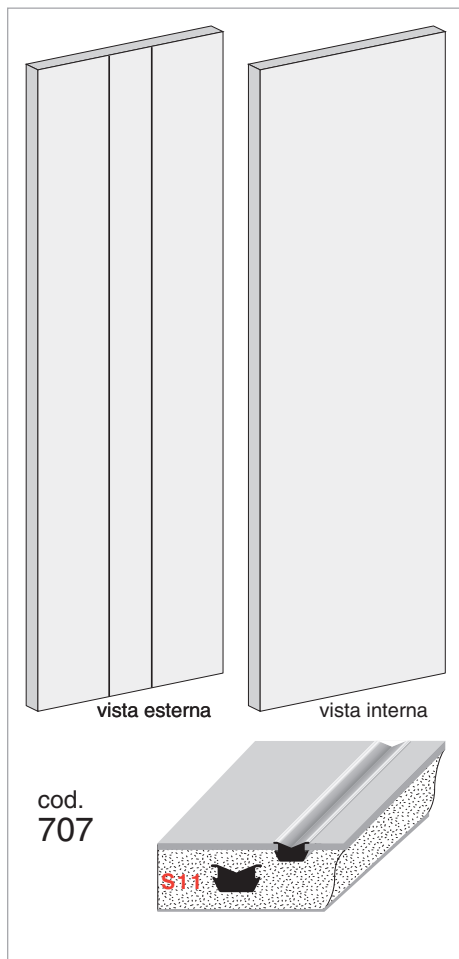

Retropannello con segnadoga S11 707

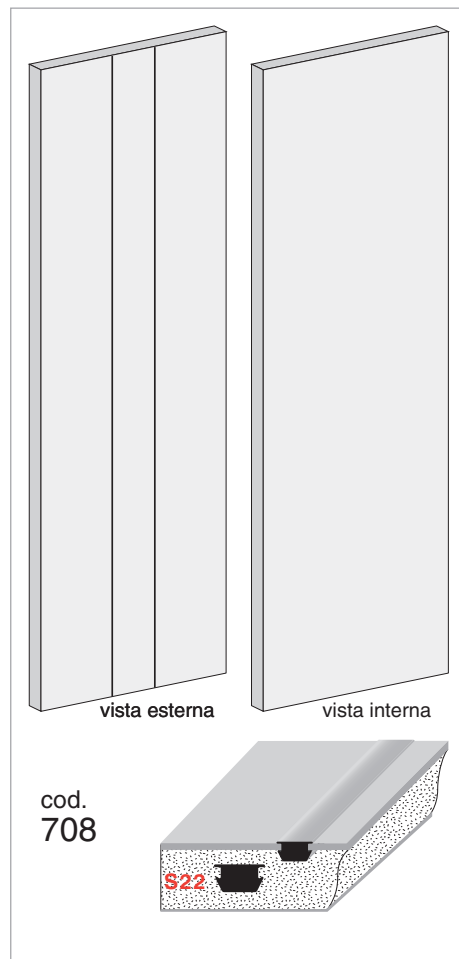

Retropannello con segnadoga S22 708

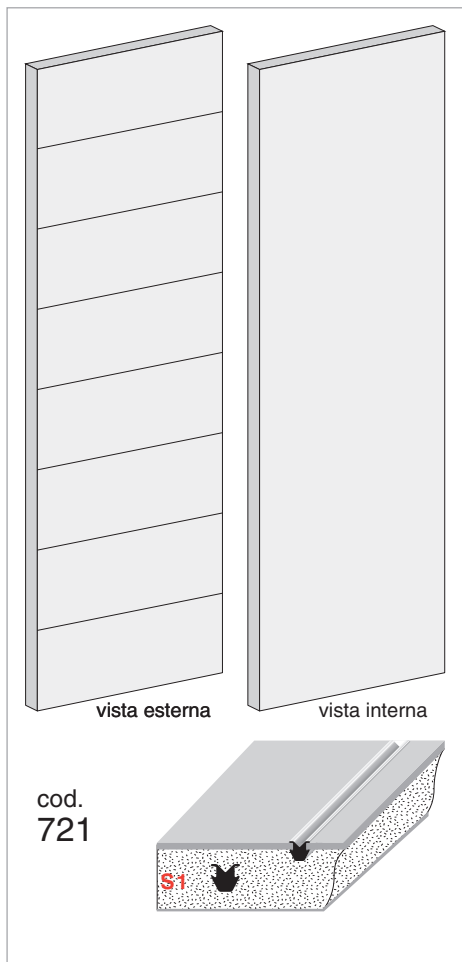

Retropannello con segnadoga S1 721

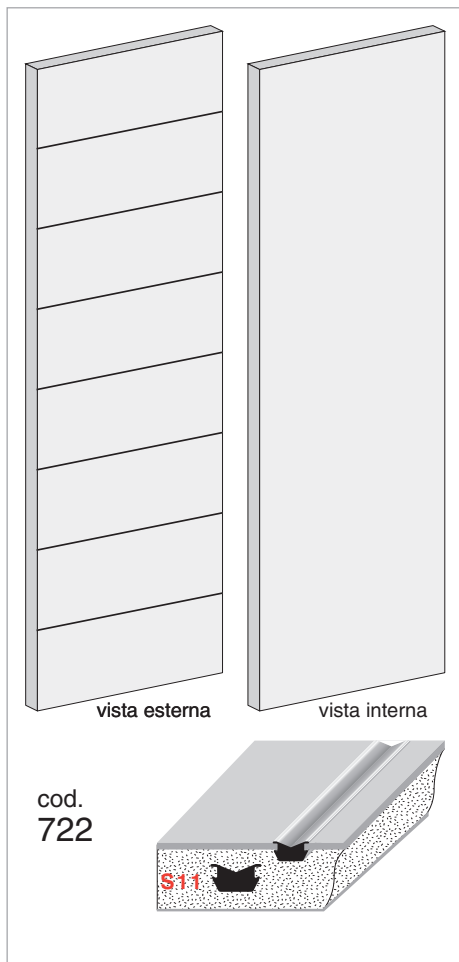

Retropannello con segnadoga S11 722

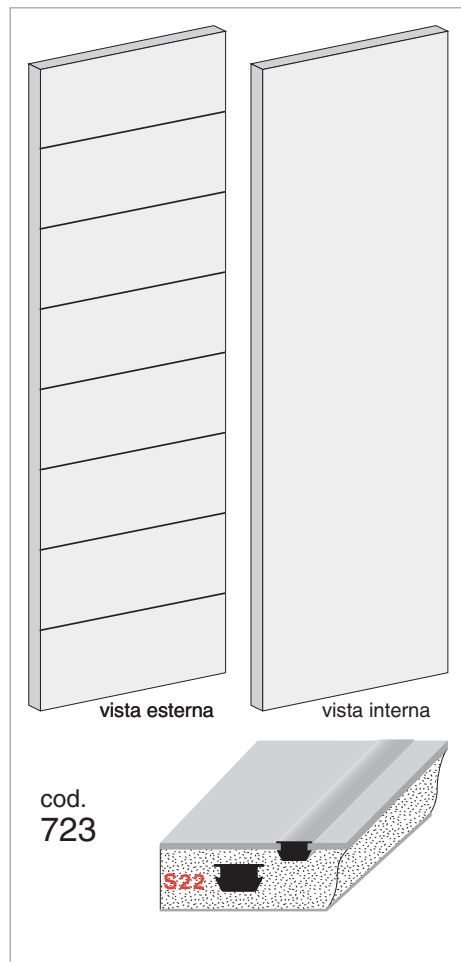

Retropannello con segnadoga S22 723

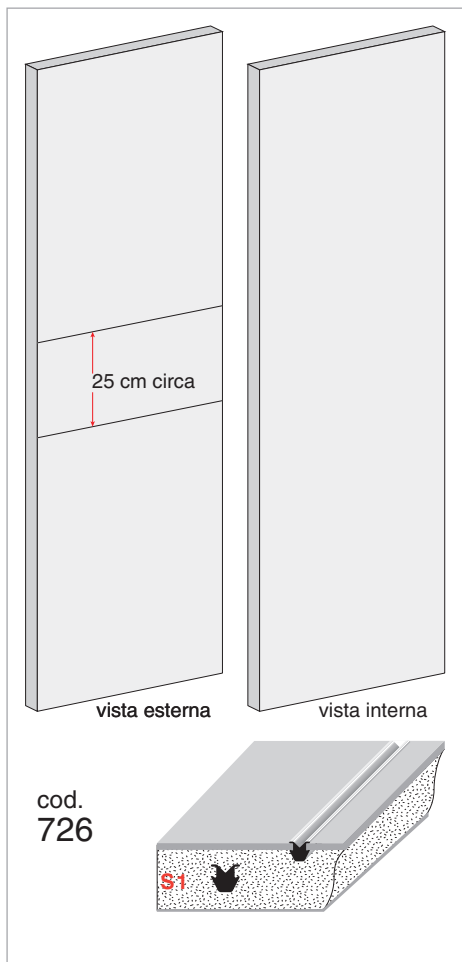

Retropannello con segnadoga S1 726

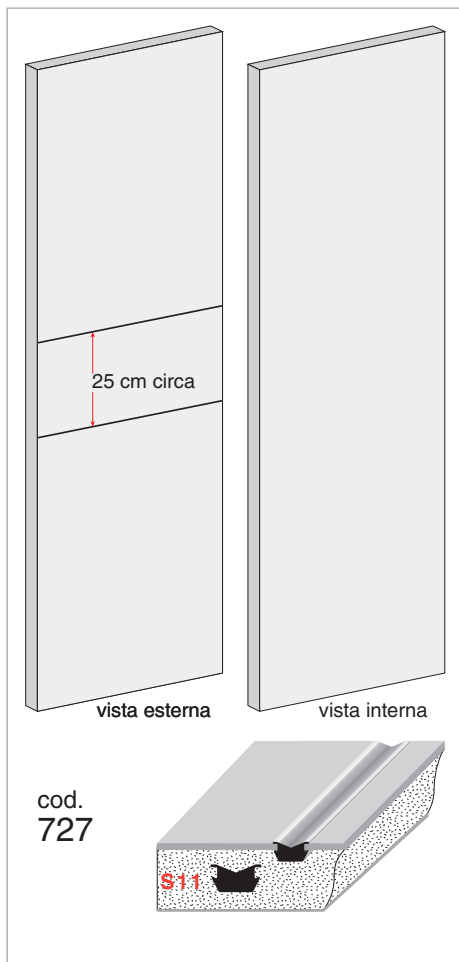

Retropannello con segnadoga S11 727

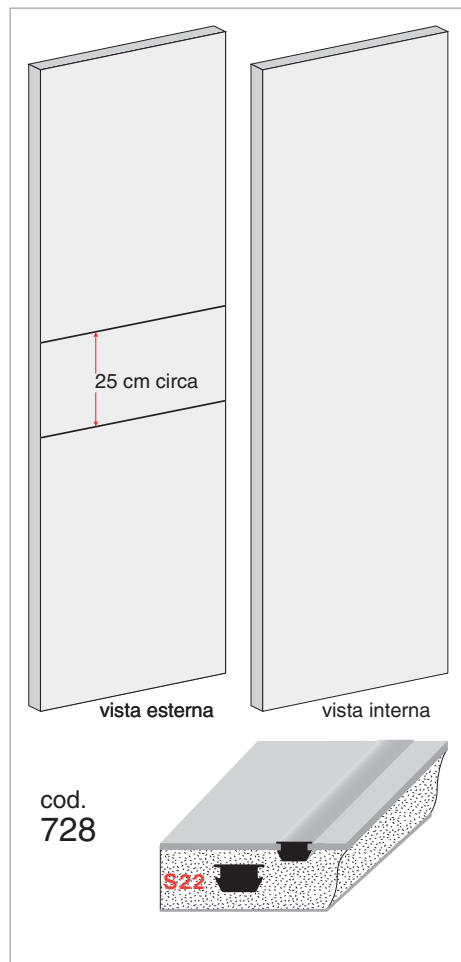

Retropannello con segnadoga S22 728



Anta 028
vista esterna



Anta 028
vista interna

Attenzione!

L'anta non è
suddivisibile con
traverse.

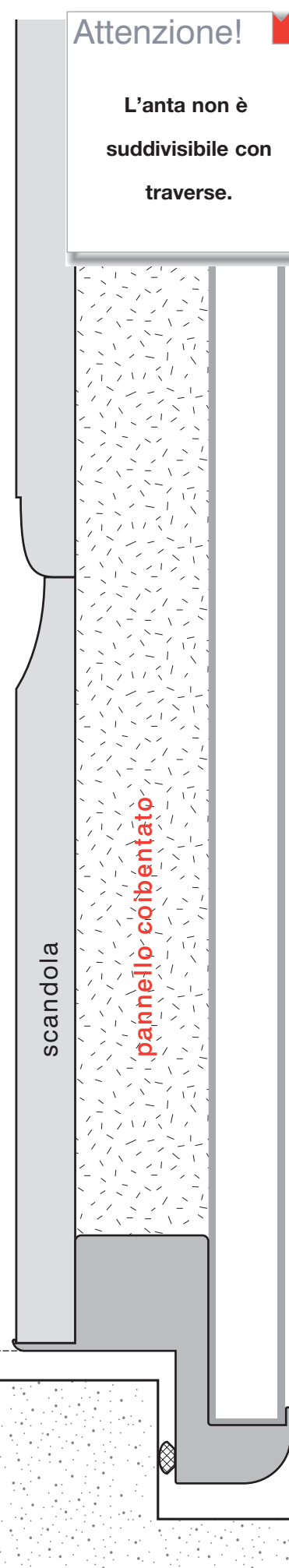

H

Altezza esecutiva di 5 in 5 mm da indicare nell'ordine per le ante senza telaio di cassa (ante con cardini a muro).

SOGLIA

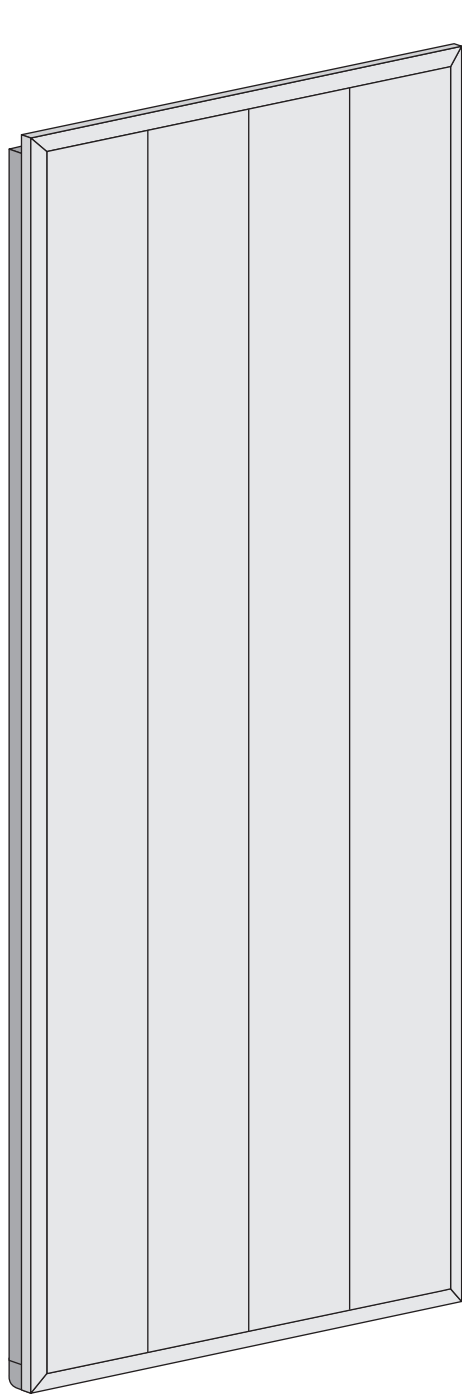

Anta 029
vista esterna



Anta 029
vista interna

Attenzione!

L'anta non è
suddivisibile con
traverse.

scandola

pannello coibentato

H

Altezza esecutiva di 5 in 5 mm da indicare nell'ordine per le ante senza telaio di cassa (ante con cardini a muro).

SOGLIA

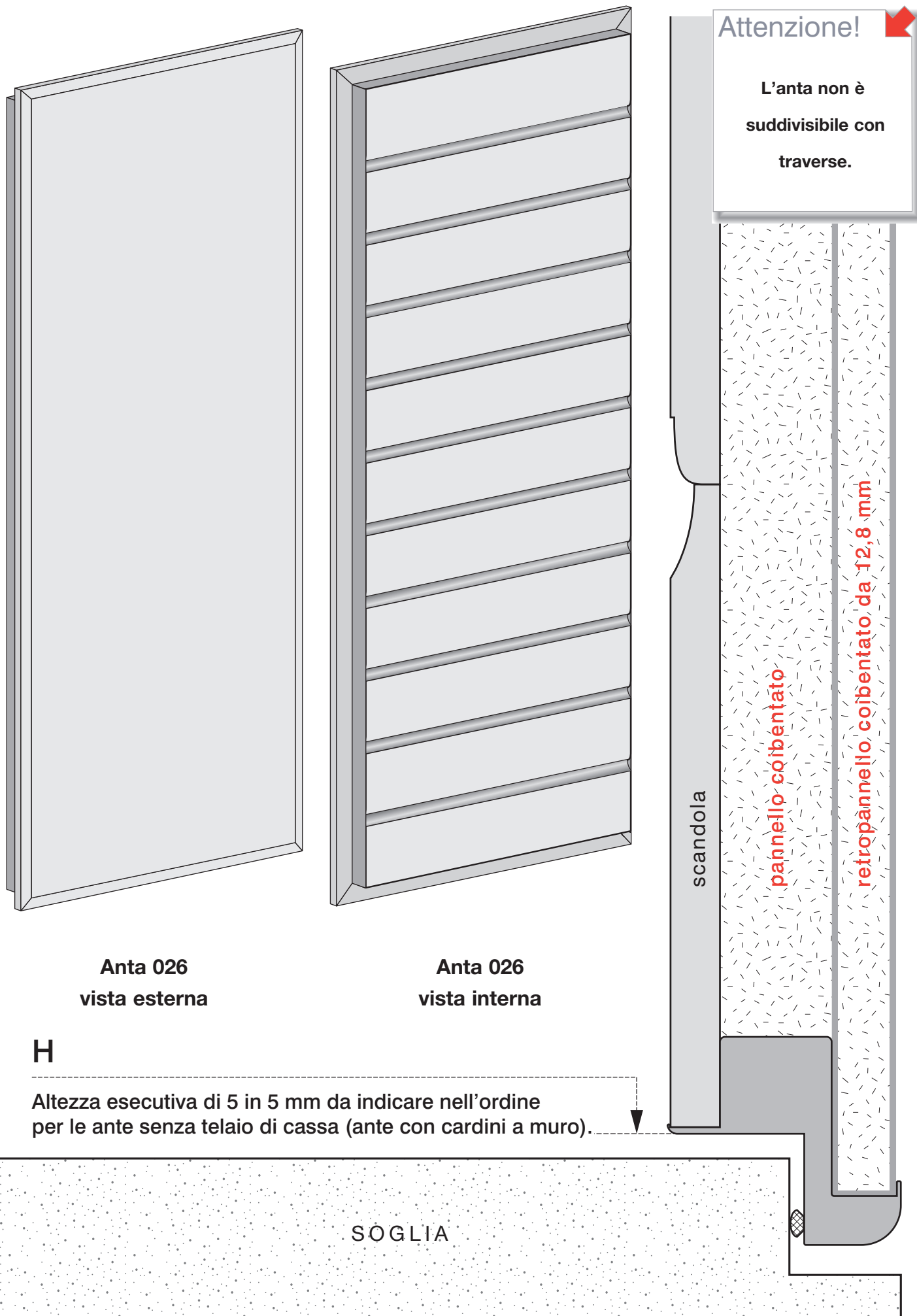

Anta 026
vista esterna

Anta 026
vista interna

H

Altezza esecutiva di 5 in 5 mm da indicare nell'ordine per le ante senza telaio di cassa (ante con cardini a muro).

SOGLIA



Anta 027
vista esterna



Anta 027
vista interna

Attenzione!

L'anta non è
suddivisibile con
traverse.

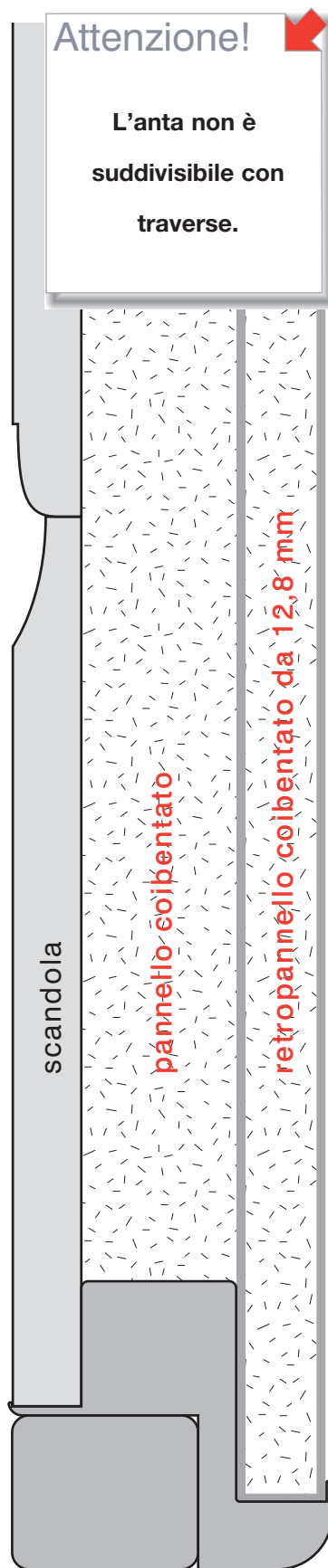

H

Altezza esecutiva di 5 in 5 mm da indicare nell'ordine per le ante senza telaio di cassa (ante con cardini a muro).

SOGLIA

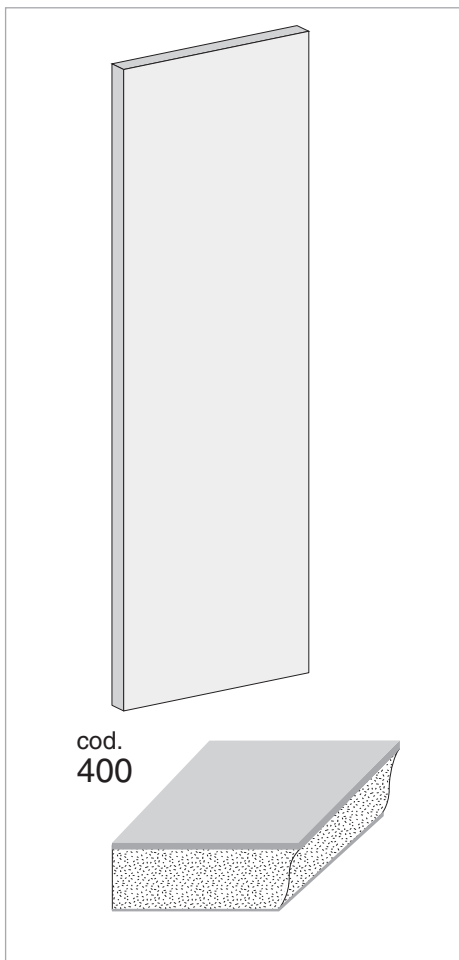

Retropannello liscio

400

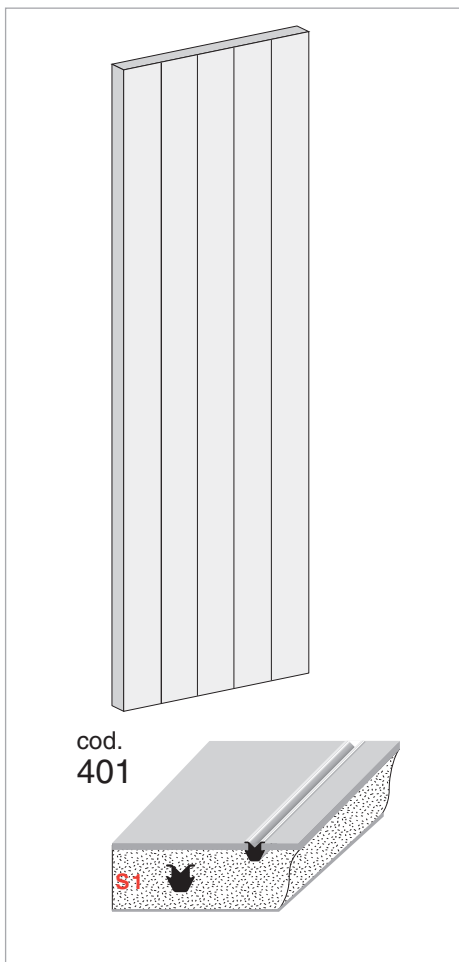

Retropannello con segnadoga S1

401

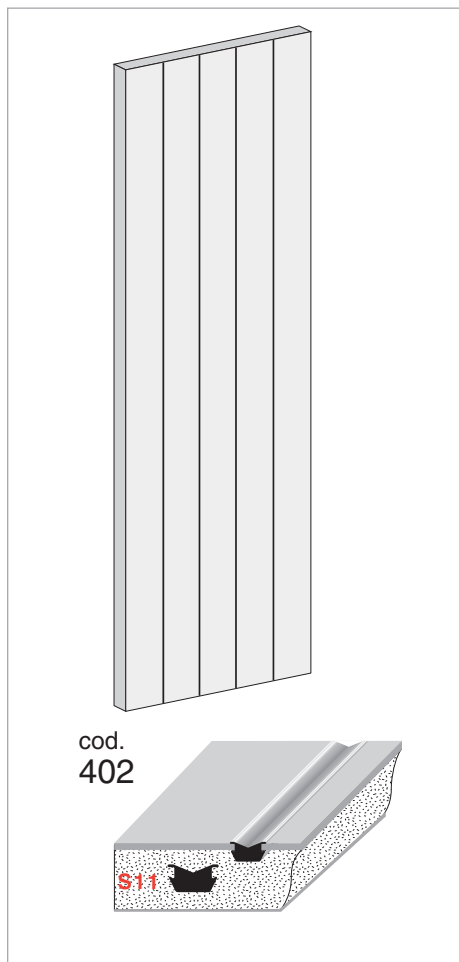

Retropannello con segnadoga S11

402

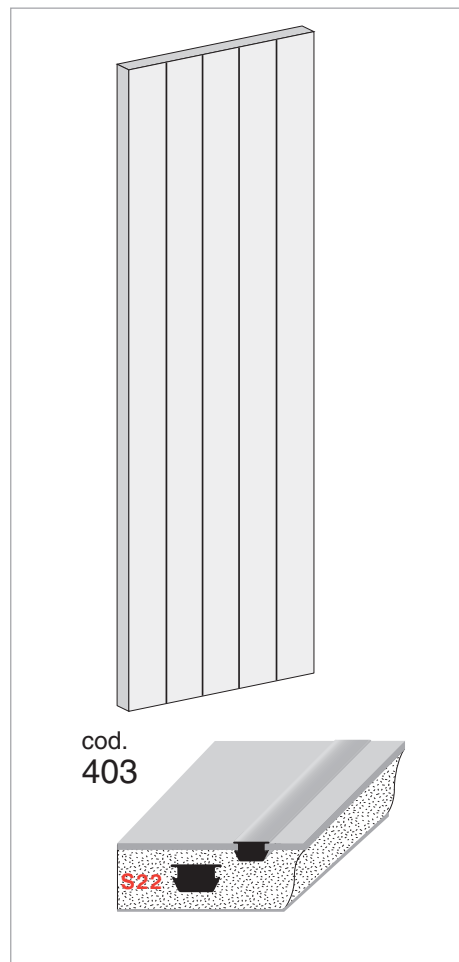

Retropannello con segnadoga S22

403





Anta 058
vista esterna



Anta 058
vista interna

Attenzione! 

L'anta non è
suddivisibile con
traverse.

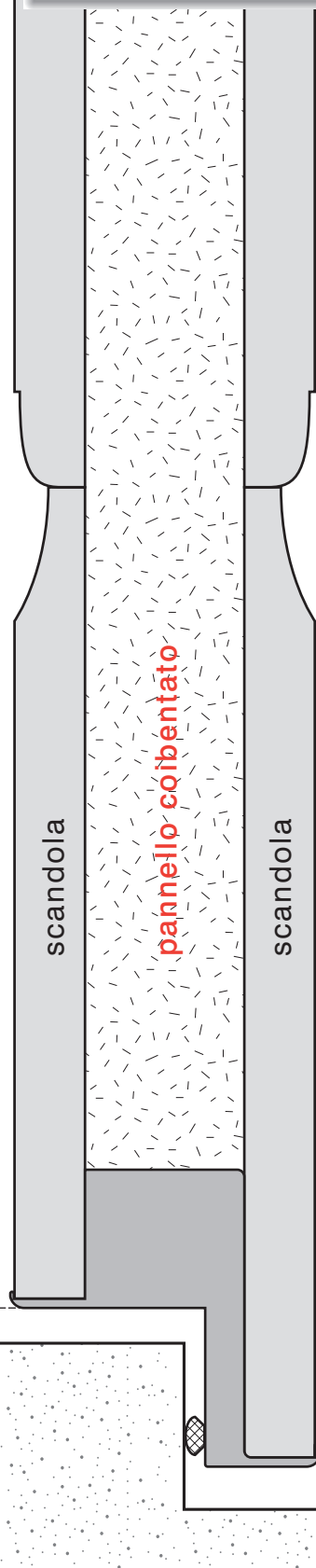

H

Altezza esecutiva di 5 in 5 mm da indicare nell'ordine per le ante senza telaio di cassa (ante con cardini a muro).

SOGLIA



Anta 059
vista esterna



Anta 059
vista interna

Attenzione!

L'anta non è
suddivisibile con
traverse.

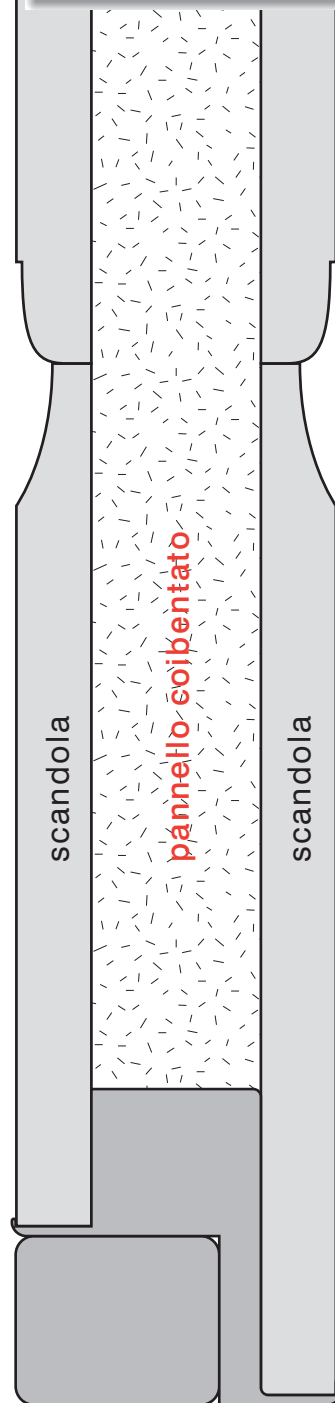

H

Altezza esecutiva di 5 in 5 mm da indicare nell'ordine per le ante senza telaio di cassa (ante con cardini a muro).

SOGLIA

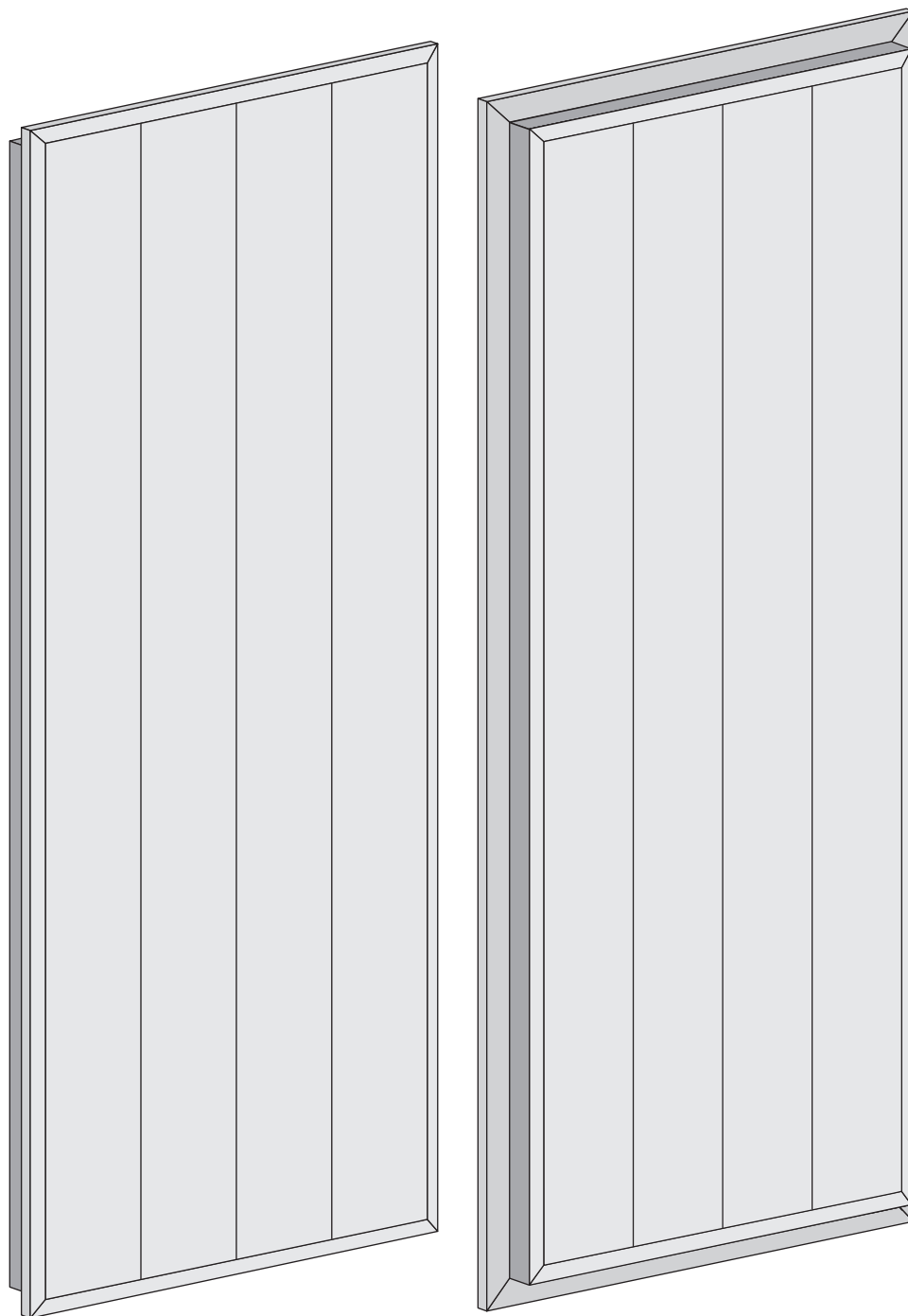

Anta 053
vista esterna

Anta 053
vista interna

Attenzione! 

L'anta non è
suddivisibile con
traverse.

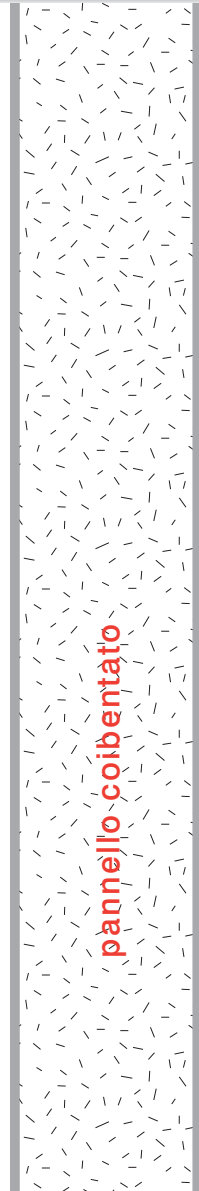

pannello coibentato

H

Altezza esecutiva di 5 in 5 mm da indicare nell'ordine per le ante senza telaio di cassa (ante con cardini a muro).

SOGLIA



Anta 054
vista esterna

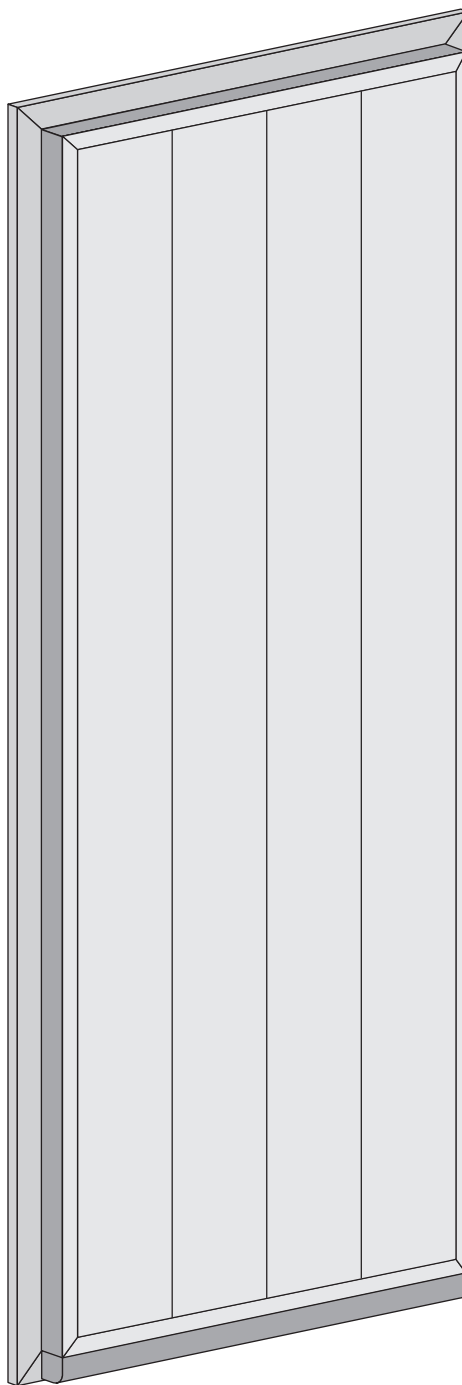

Anta 054
vista interna

Attenzione!

L'anta non è
suddivisibile con
traverse.

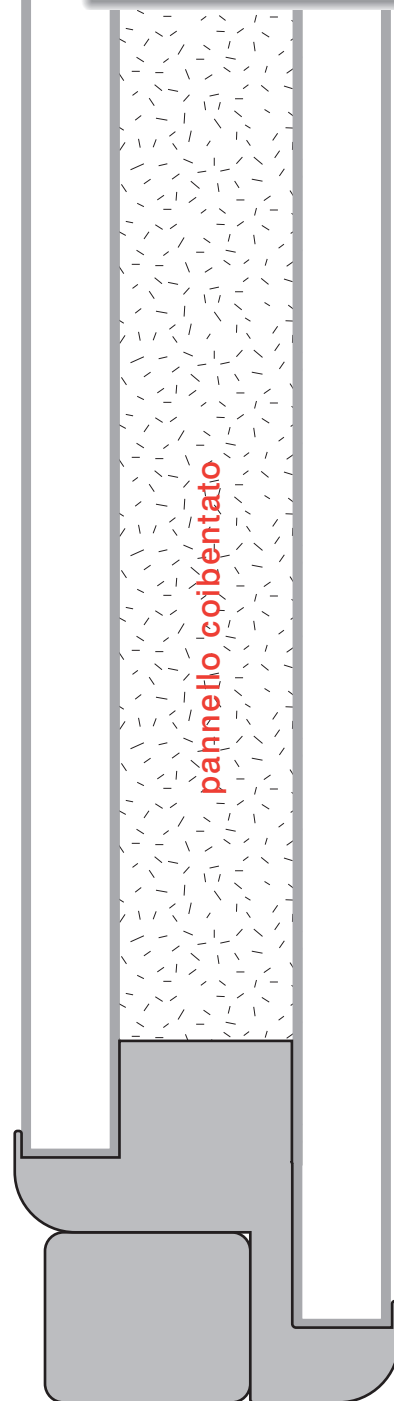

pannello coibentato

H

Altezza esecutiva di 5 in 5 mm da indicare nell'ordine per le ante senza telaio di cassa (ante con cardini a muro).

SOGLIA

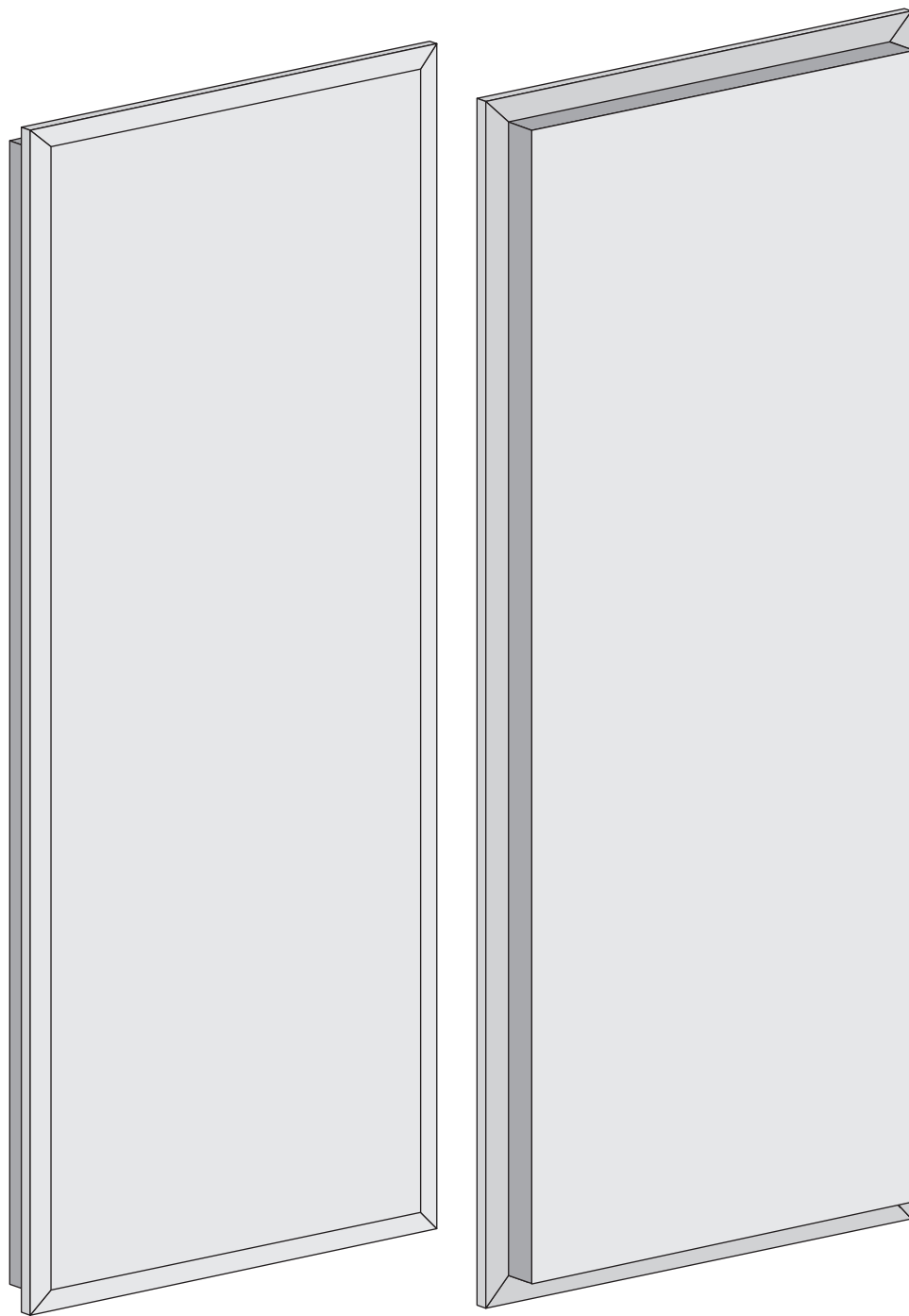

Anta 112
vista esterna

Anta 112
vista interna

Lavorazione con pannello liscio cod. 1300

H

Altezza esecutiva di 5 in 5 mm da indicare nell'ordine per le ante senza telaio di cassa (ante con cardini a muro).

Attenzione!

L'anta non è
suddivisibile con
traverse.

pannello coibentato

SOGLIA

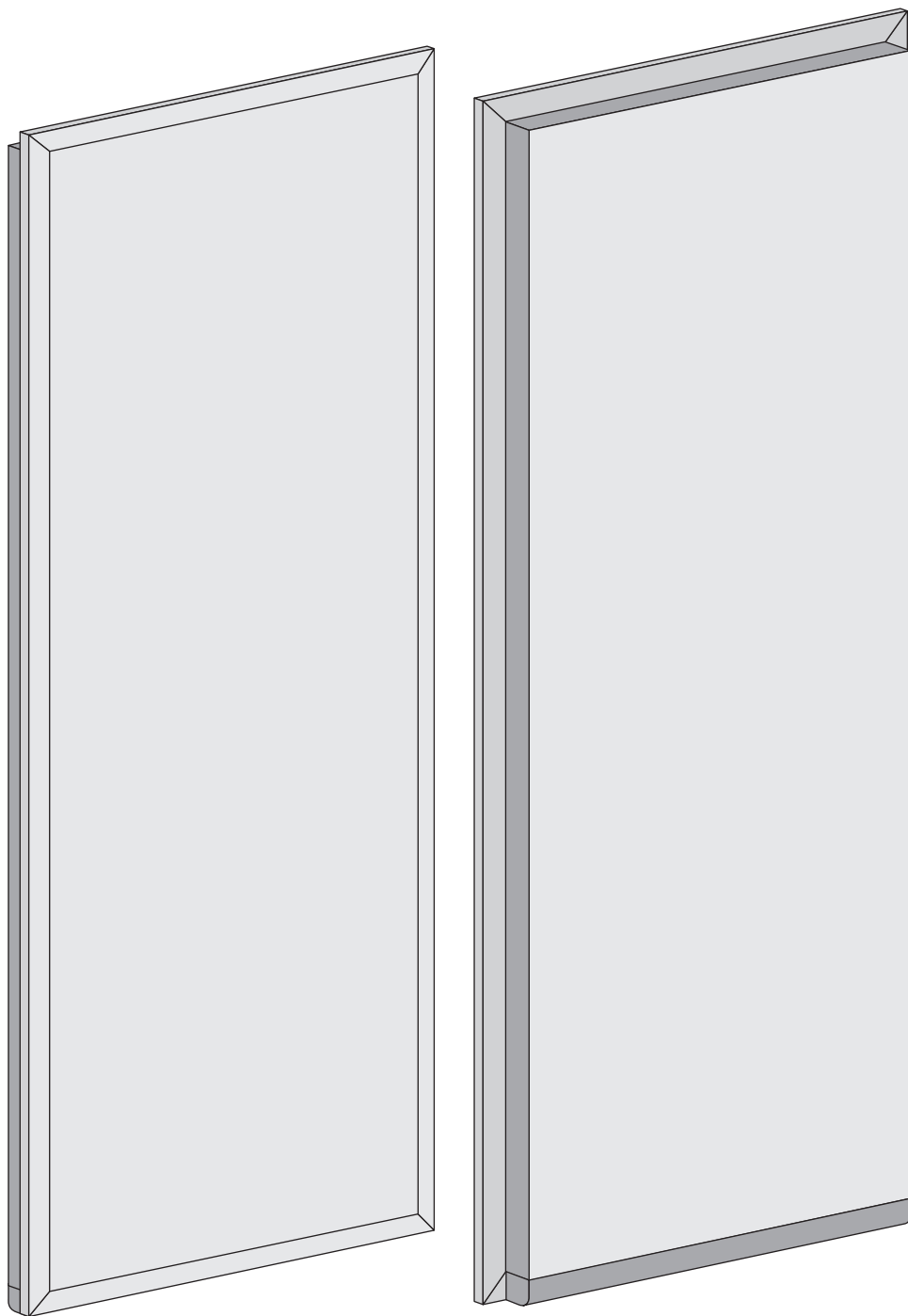

**Anta 113
vista esterna**

**Anta 113
vista interna**

Lavorazione con pannello liscio cod. 1300

H

Altezza esecutiva di 5 in 5 mm da indicare nell'ordine per le ante senza telaio di cassa (ante con cardini a muro).

Attenzione!

L'anta non è
suddivisibile con
traverse.

pannello coibentato

SOGLIA

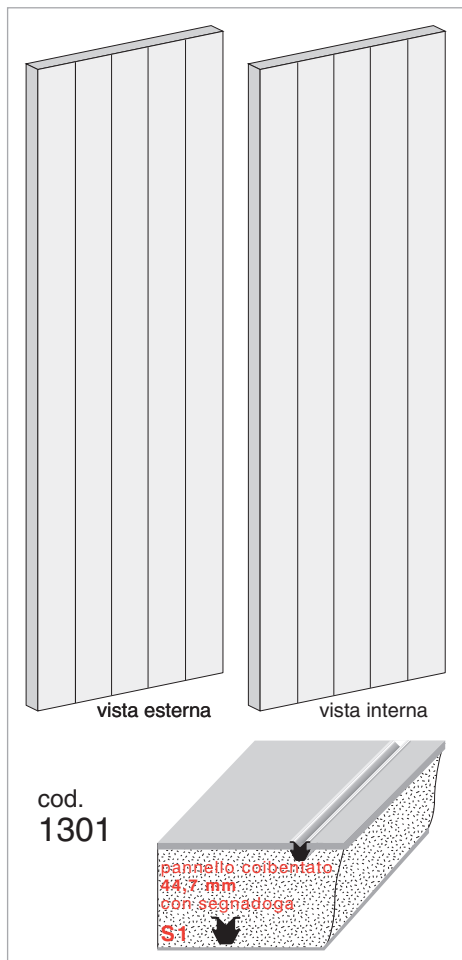

Pannello con segnadoga S1 1301

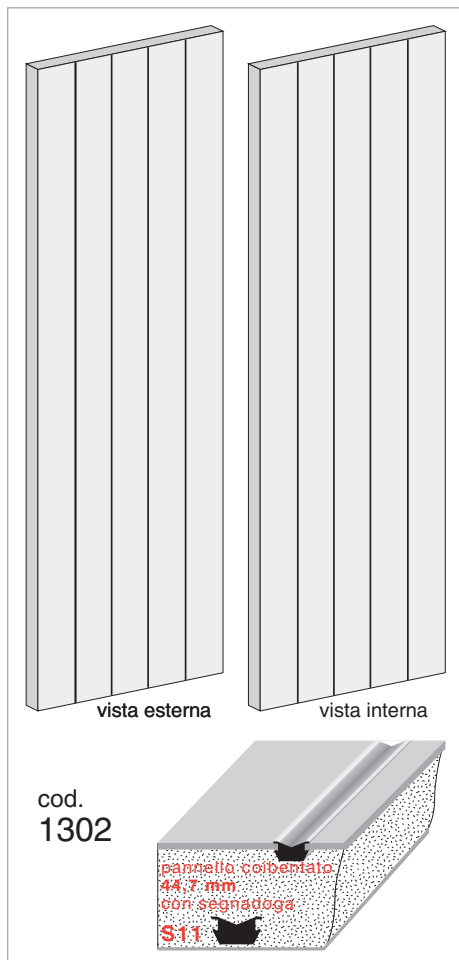

Pannello con segnadoga S11 1302

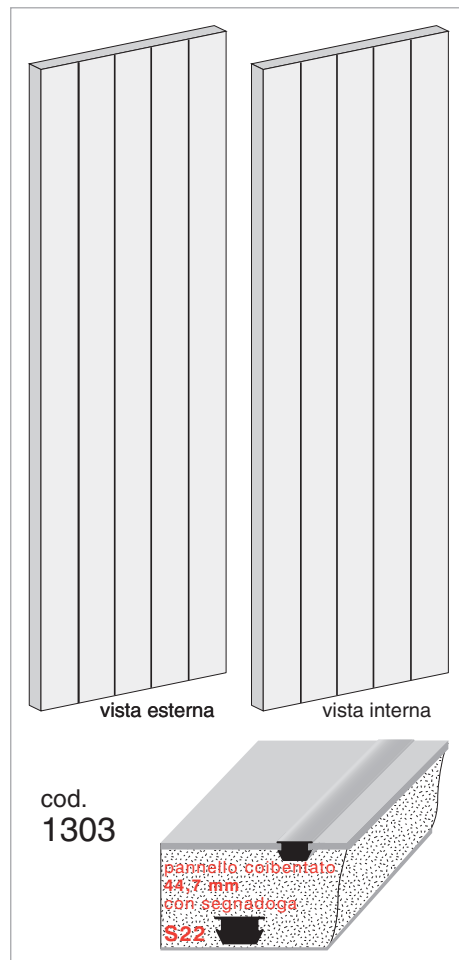

Pannello con segnadoga S22 1303

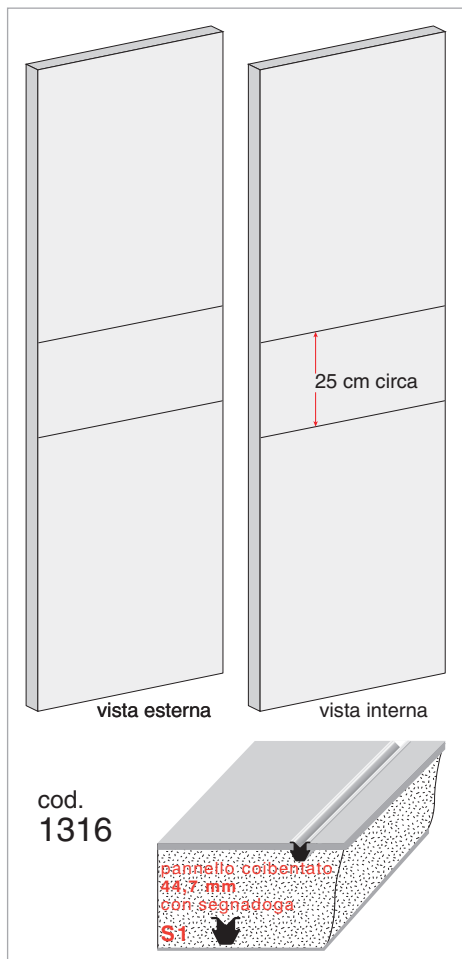

Pannello con segnadoga S1 1316

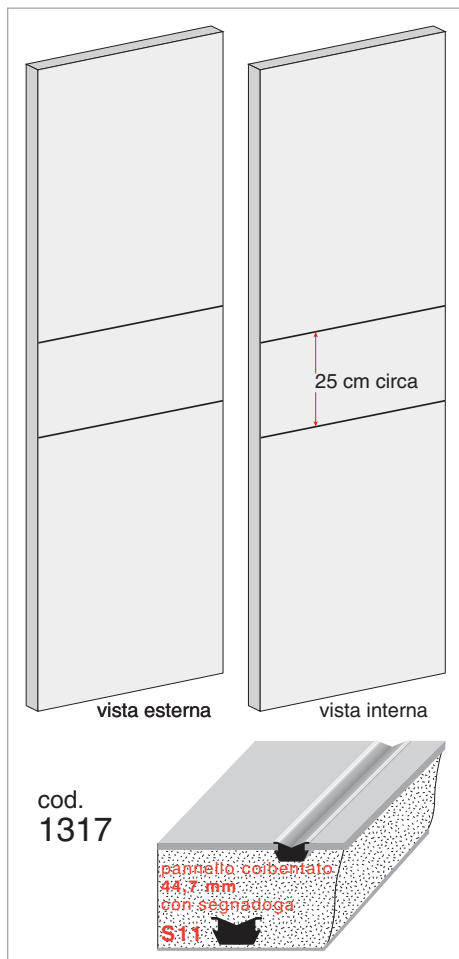

Pannello con segnadoga S11 1317

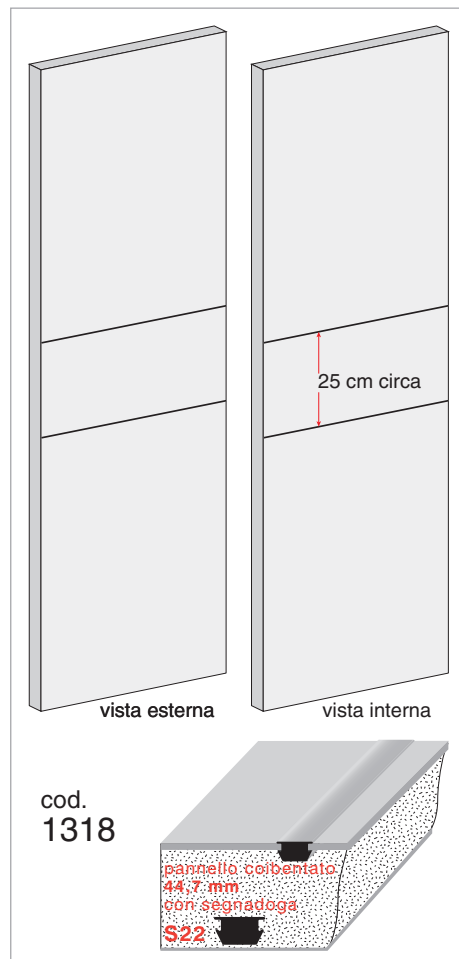

Pannello con segnadoga S22 1318

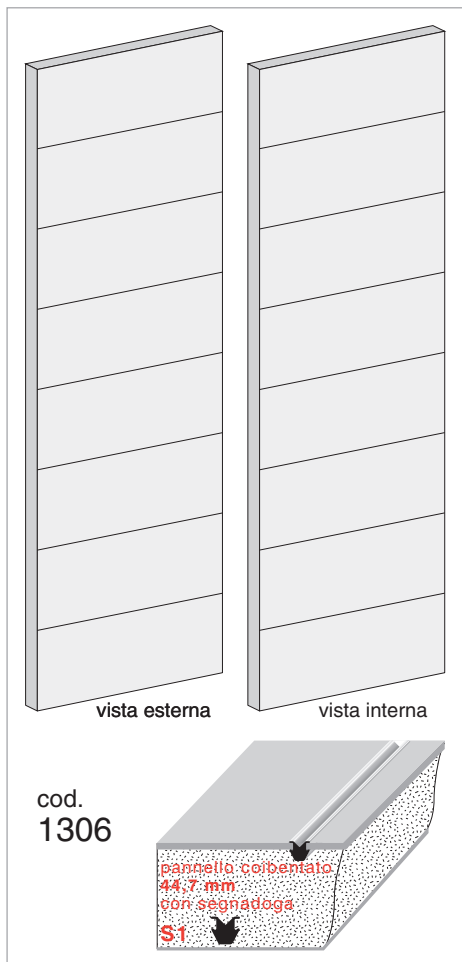

Pannello con segnadoga S1 1306

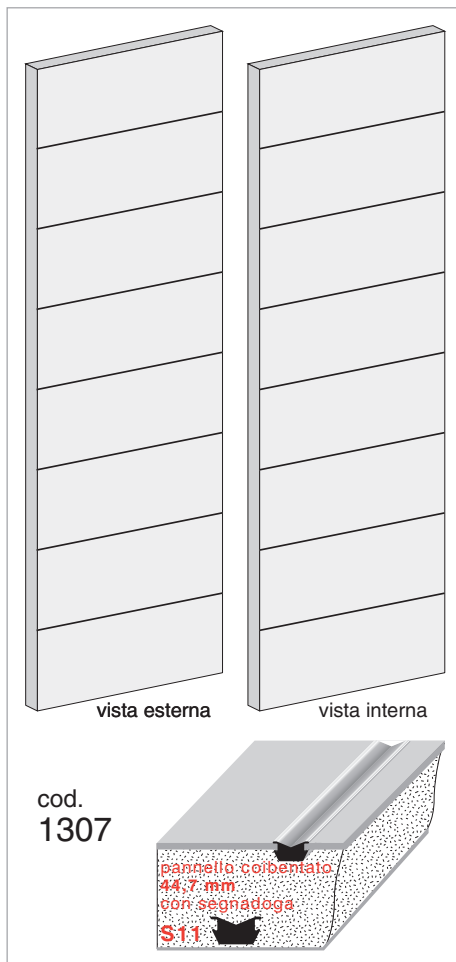

Pannello con segnadoga S11 1307



Pannello con segnadoga S22 1308

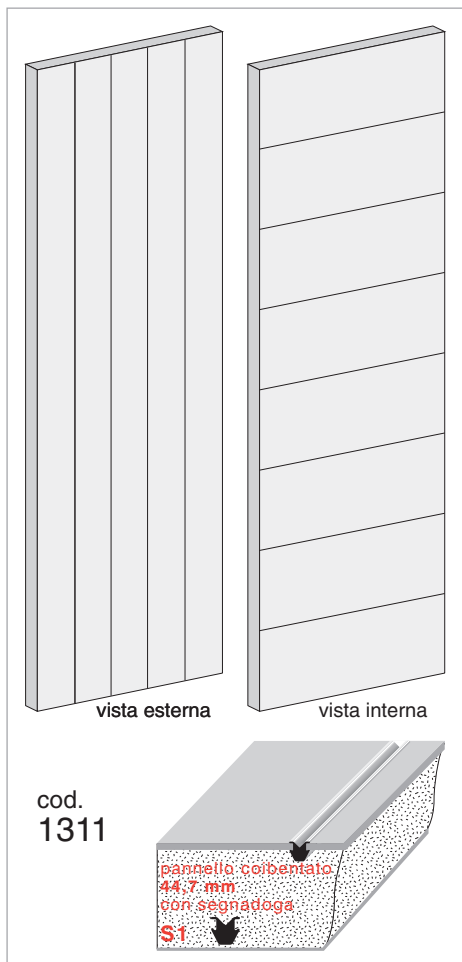

Pannello con segnadoga S1 1311

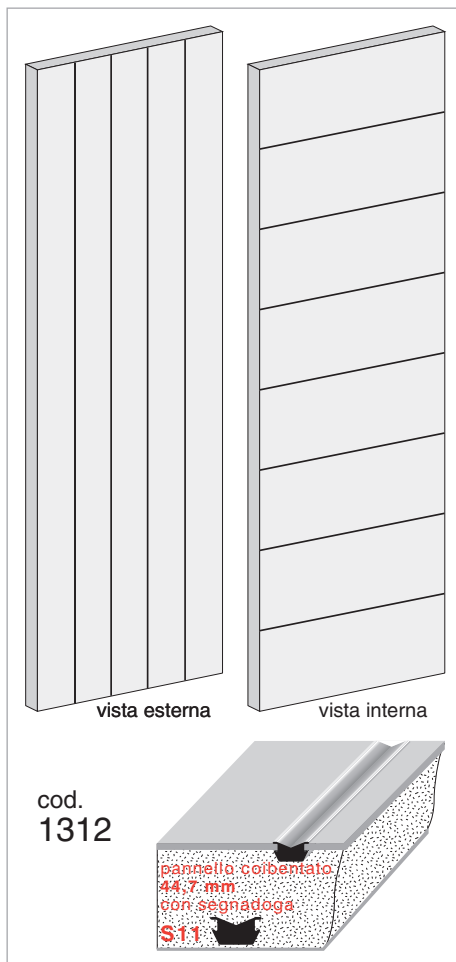

Pannello con segnadoga S11 1312

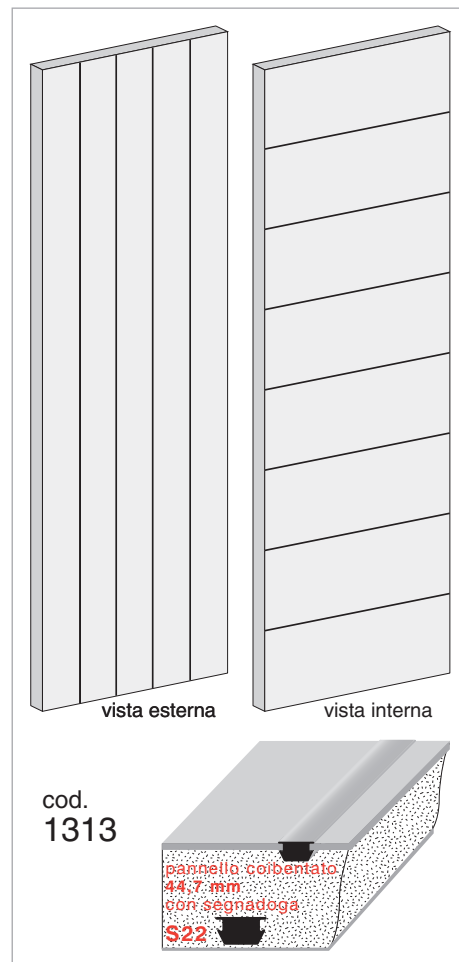

Pannello con segnadoga S22 1313



Anta 100
vista esterna



Anta 100
vista interna

Attenzione!

L'anta non è
suddivisibile con
traverse.

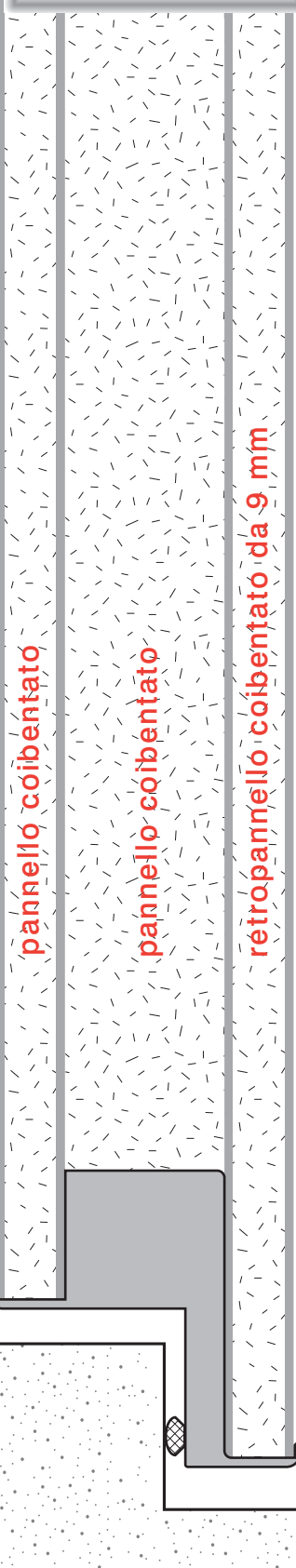

H

Altezza esecutiva di 5 in 5 mm da indicare nell'ordine per le ante senza telaio di cassa (ante con cardini a muro).

SOGLIA



Anta 101
vista esterna

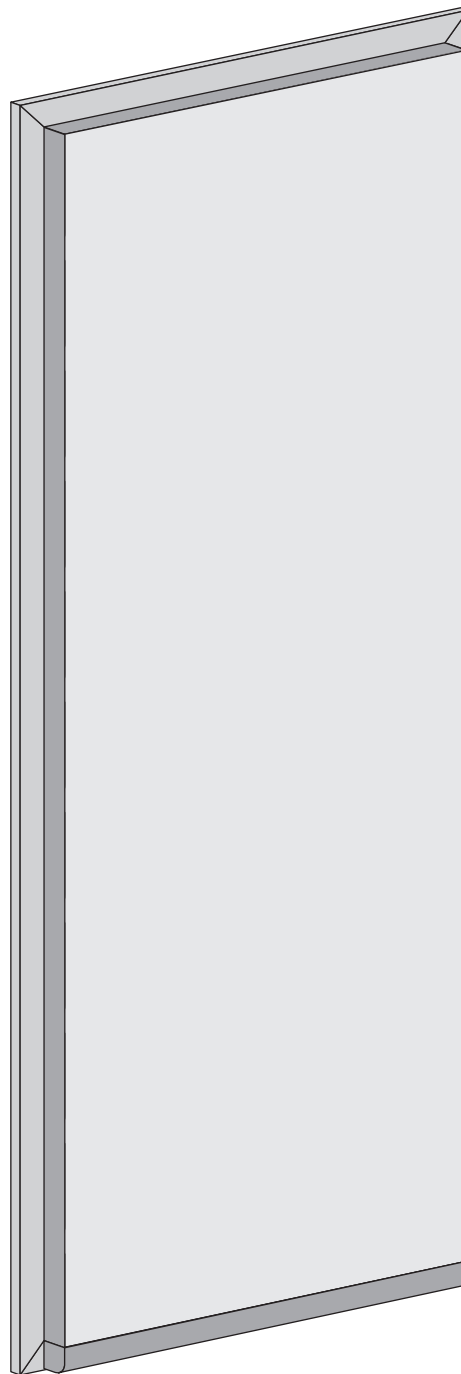

Anta 101
vista interna

Attenzione!

L'anta non è
suddivisibile con
traverse.

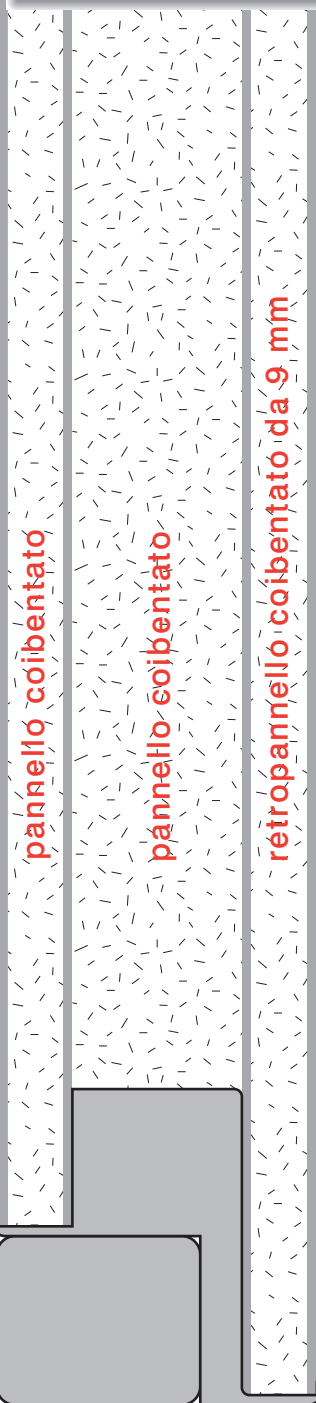

H

Altezza esecutiva di 5 in 5 mm da indicare nell'ordine per le ante senza telaio di cassa (ante con cardini a muro).

SOGLIA

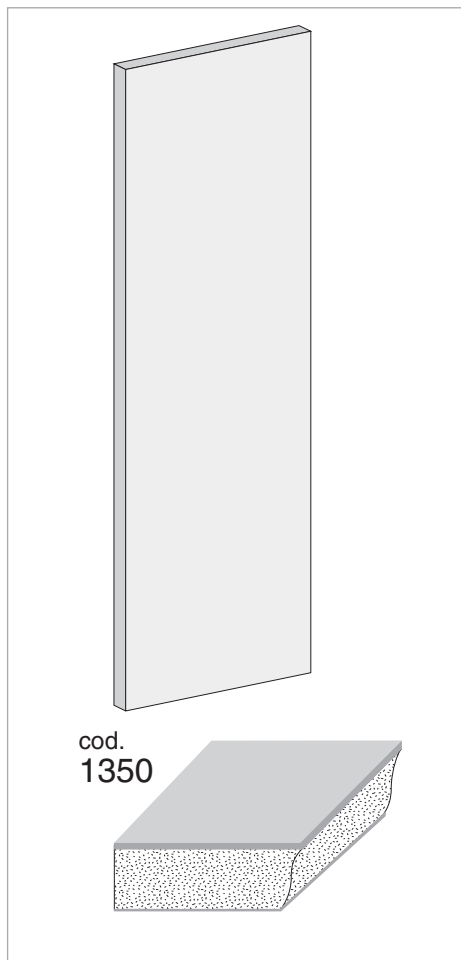

Lavorazione con segnadoga S1 1350

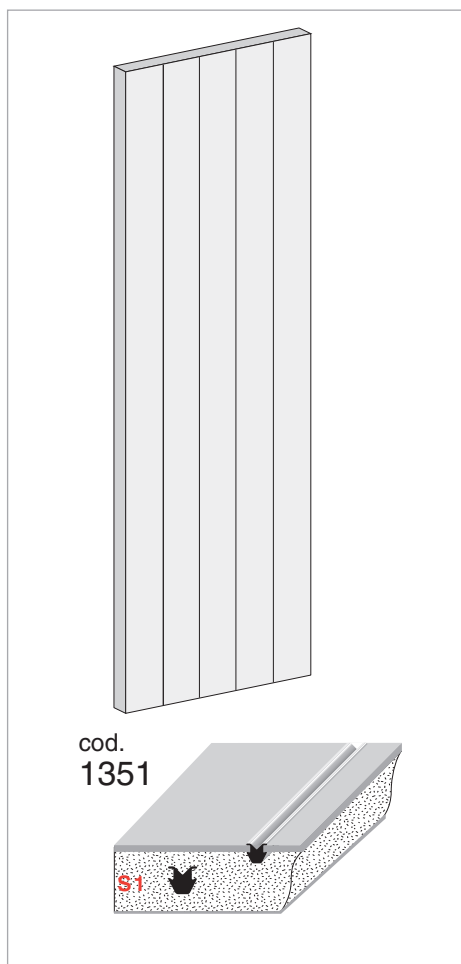

Lavorazione con segnadoga S1 1351

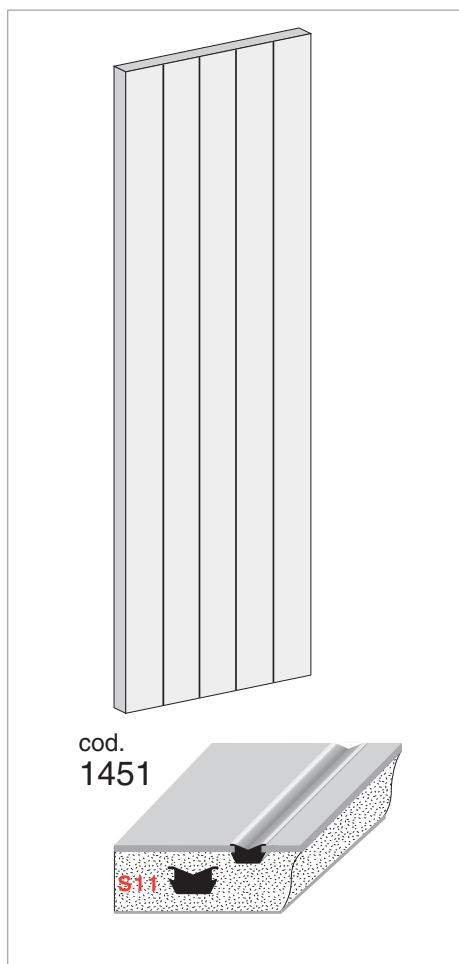

Lavorazione con segnadoga S11 1451

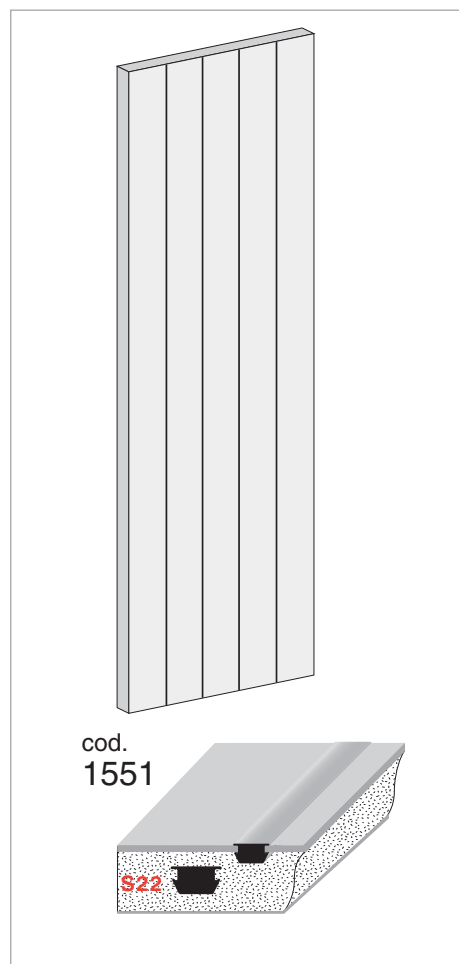

Lavorazione con segnadoga S22 1551

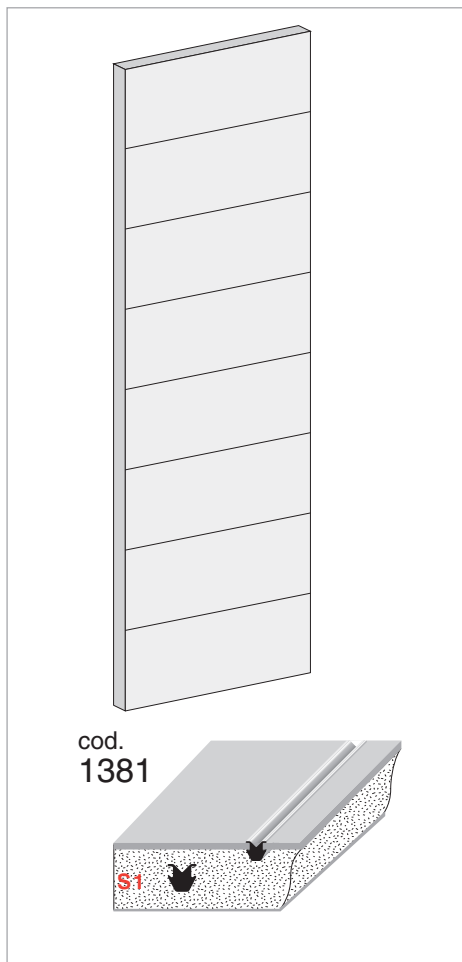

Lavorazione con segnadoga S1 1381

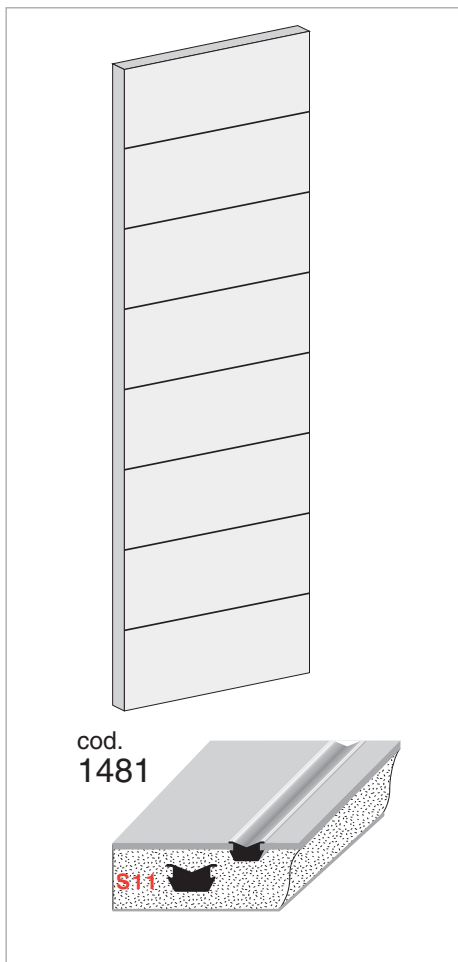

Lavorazione con segnadoga S11 1481

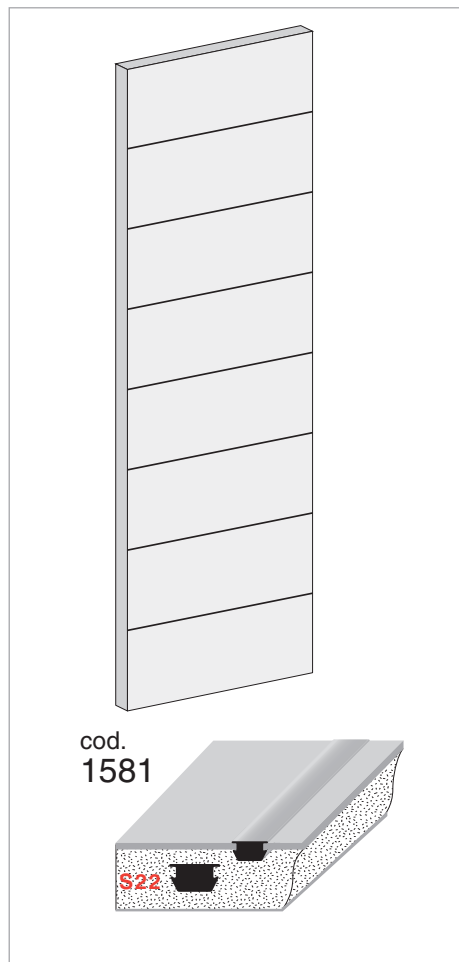

Lavorazione con segnadoga S22 1581

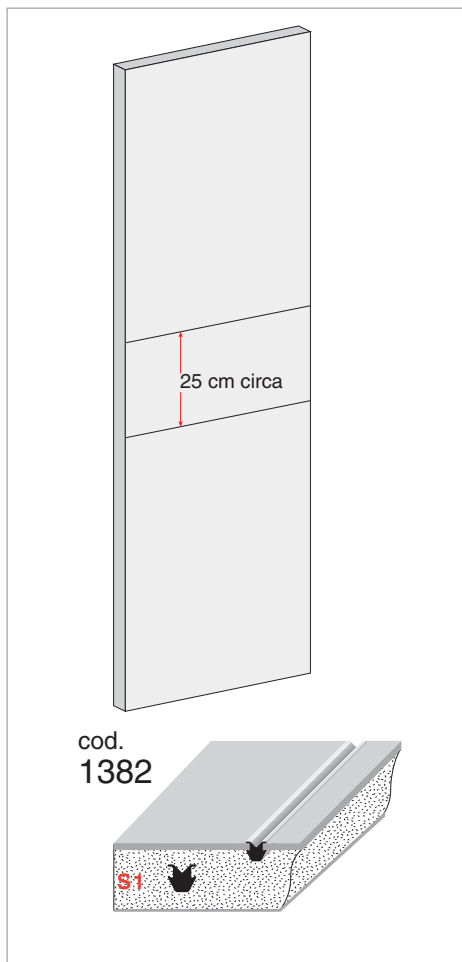

Lavorazione con segnadoga S1 1382

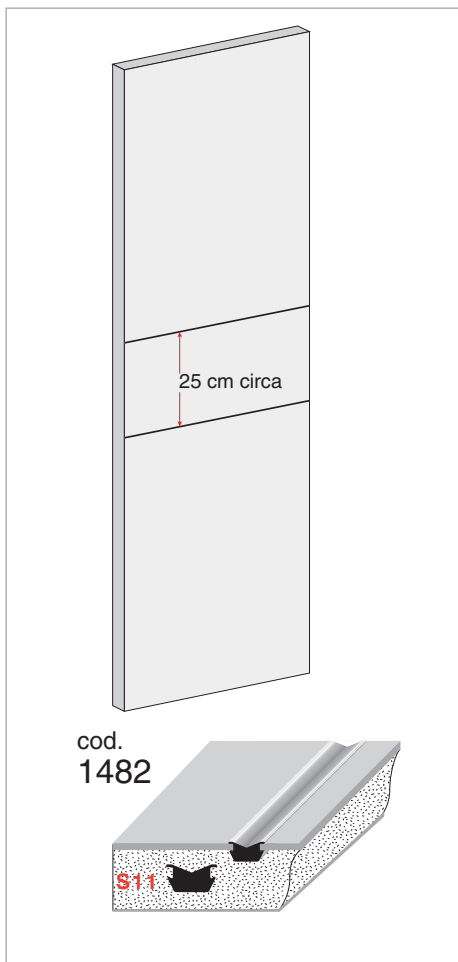

Lavorazione con segnadoga S11 1482

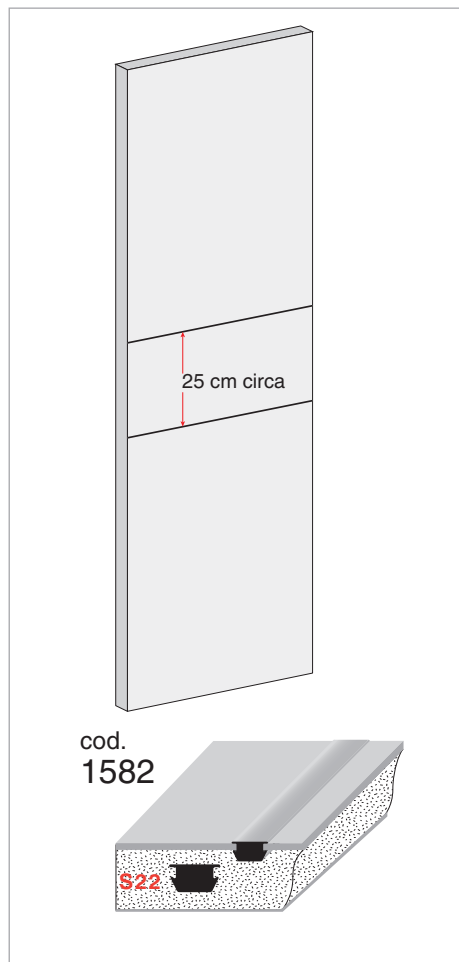

Lavorazione con segnadoga S22 1582

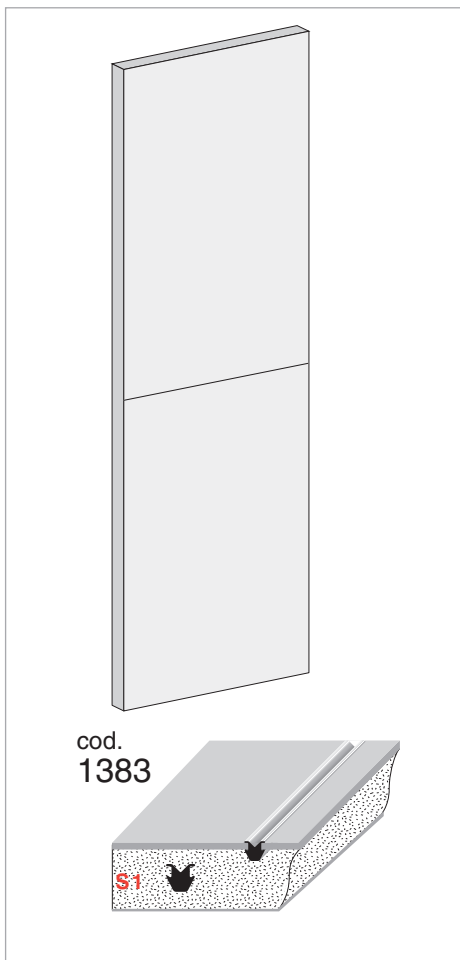

Lavorazione con segnadoga **S1** **1383**

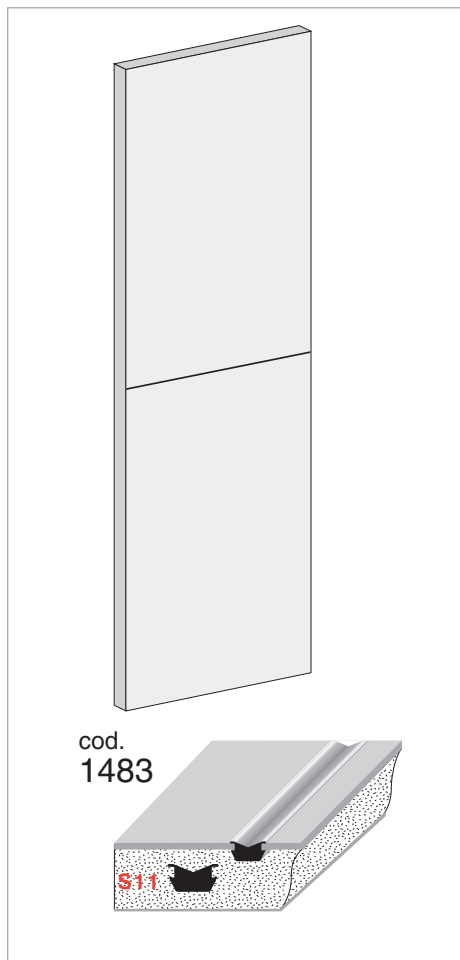

Lavorazione con segnadoga **S11** **1483**

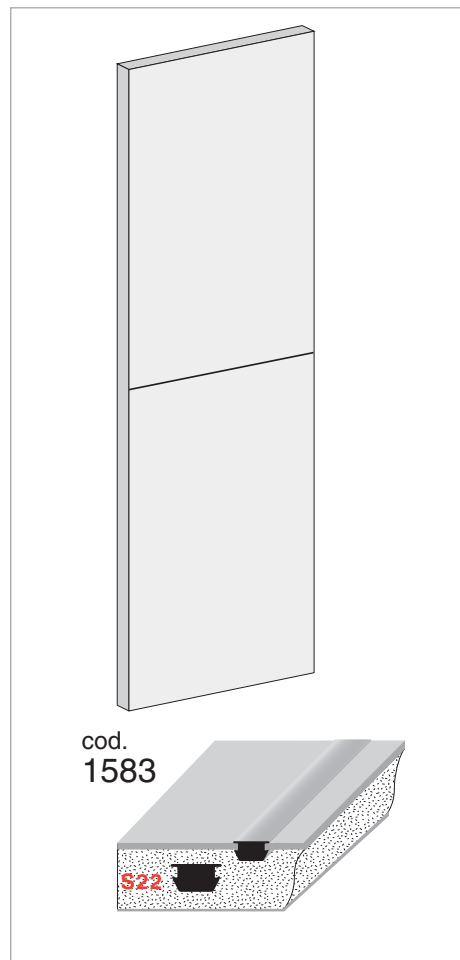

Lavorazione con segnadoga **S22** **1583**

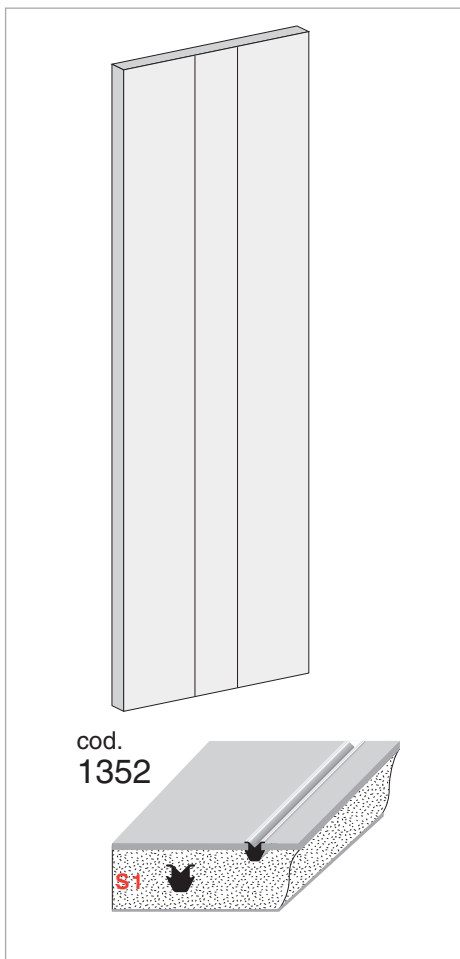

Lavorazione con segnadoga **S1** **1352**

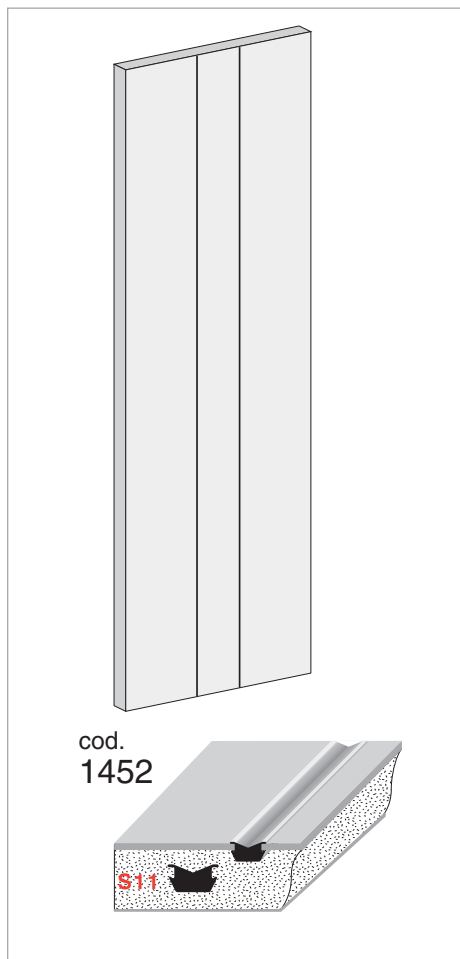

Lavorazione con segnadoga **S11** **1452**

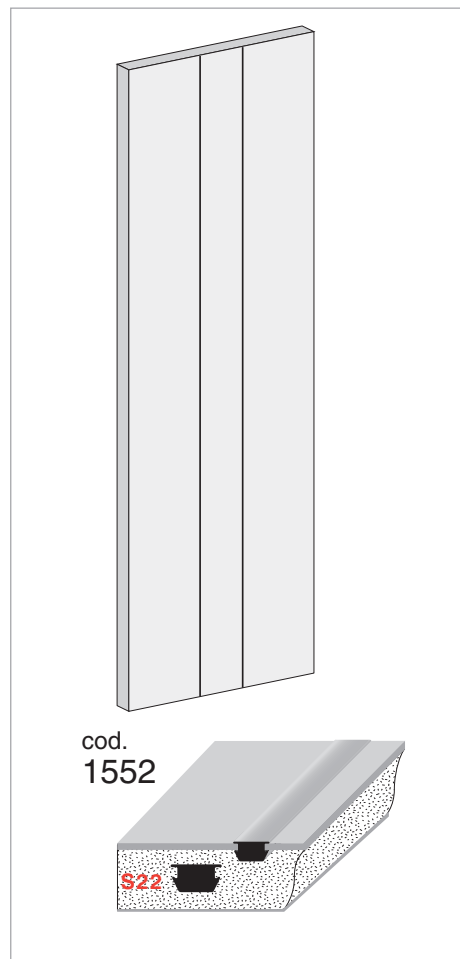

Lavorazione con segnadoga **S22** **1552**

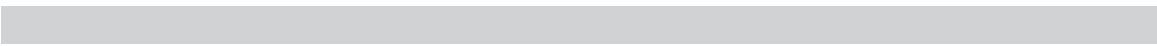

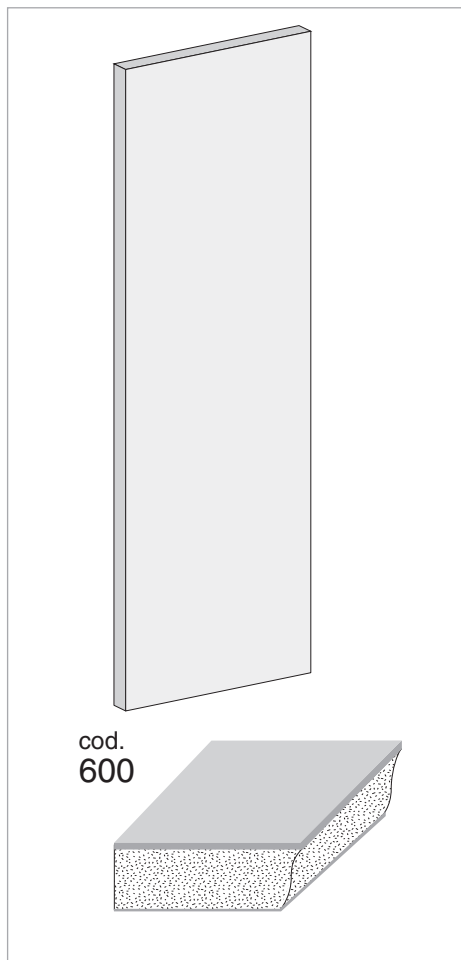

Retropannello con segnadoga S1 600

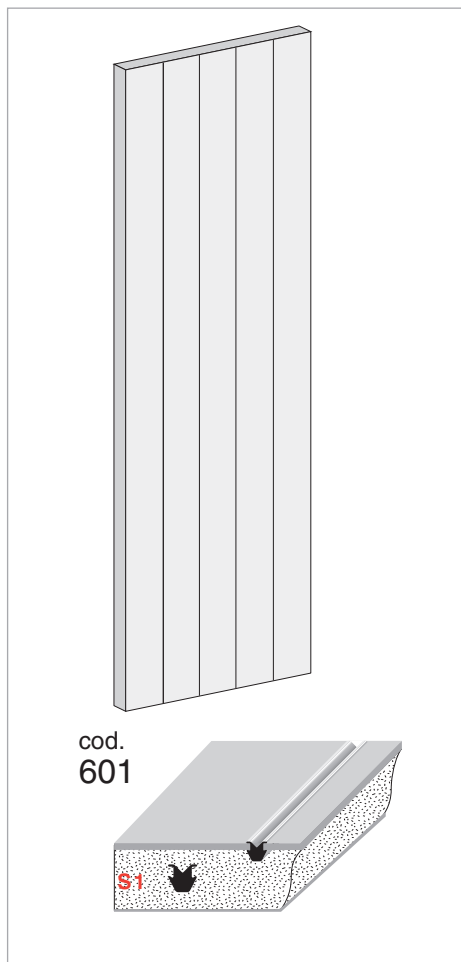

Retropannello con segnadoga S1 601

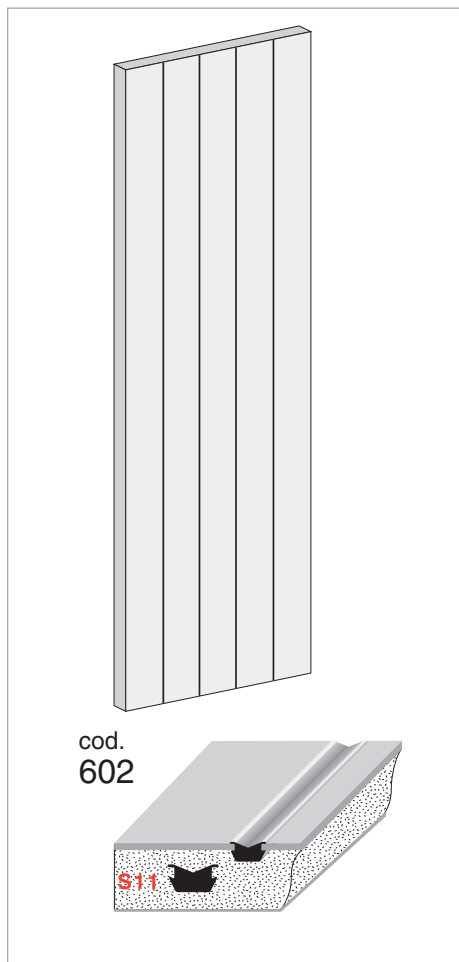

Retropannello con segnadoga S11 602

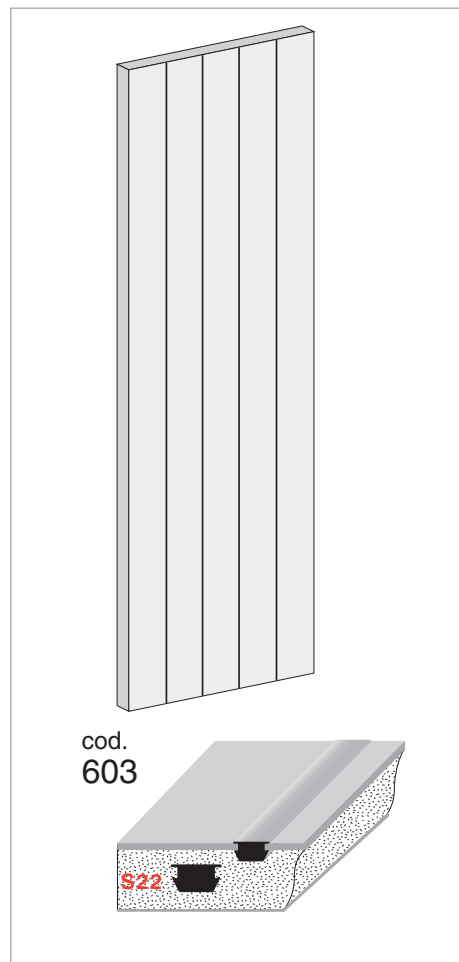

Retropannello con segnadoga S22 603

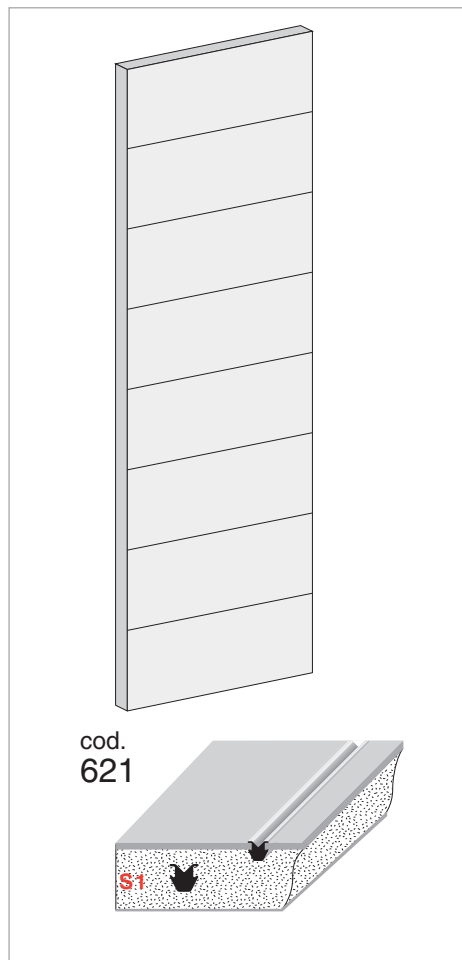

Retropannello con signadoga S1 621

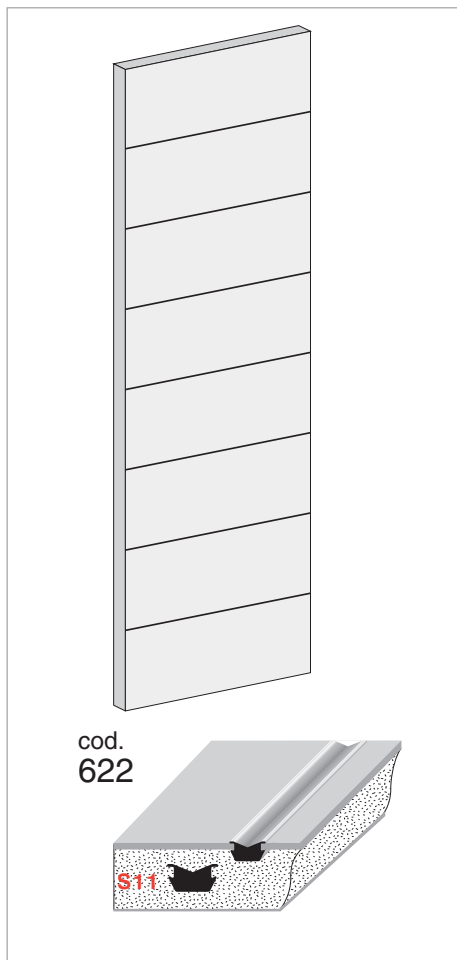

Retropannello con signadoga S11 622

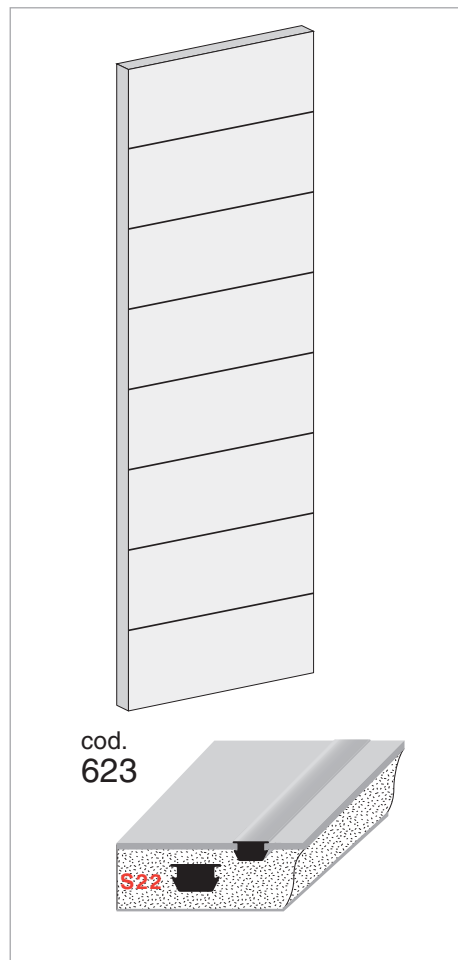

Retropannello con signadoga S22 623

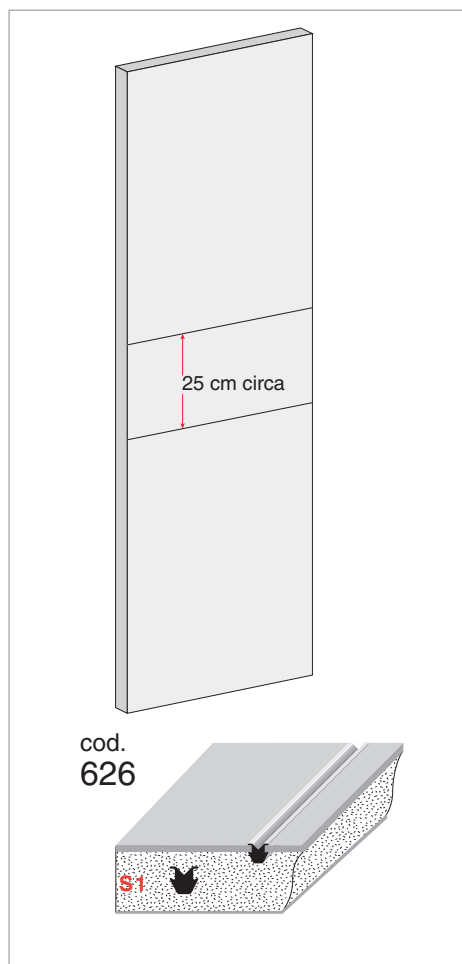

Retropannello con signadoga S1 626

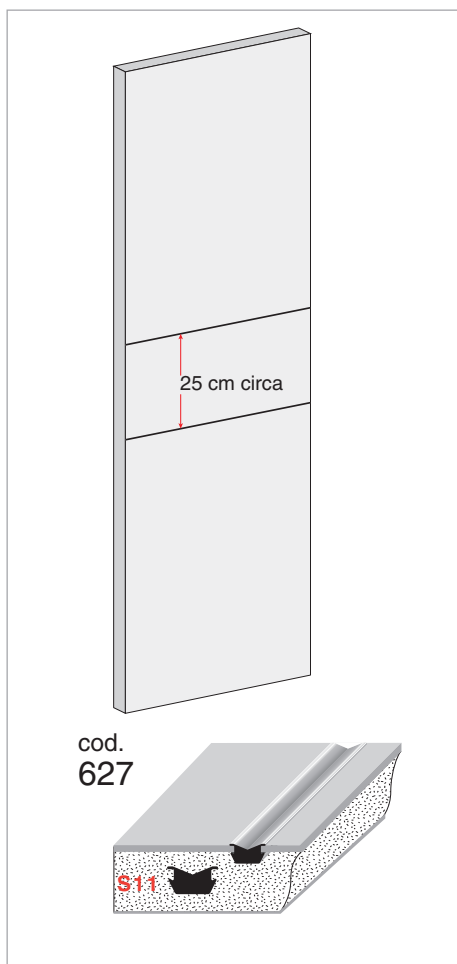

Retropannello con signadoga S11 627

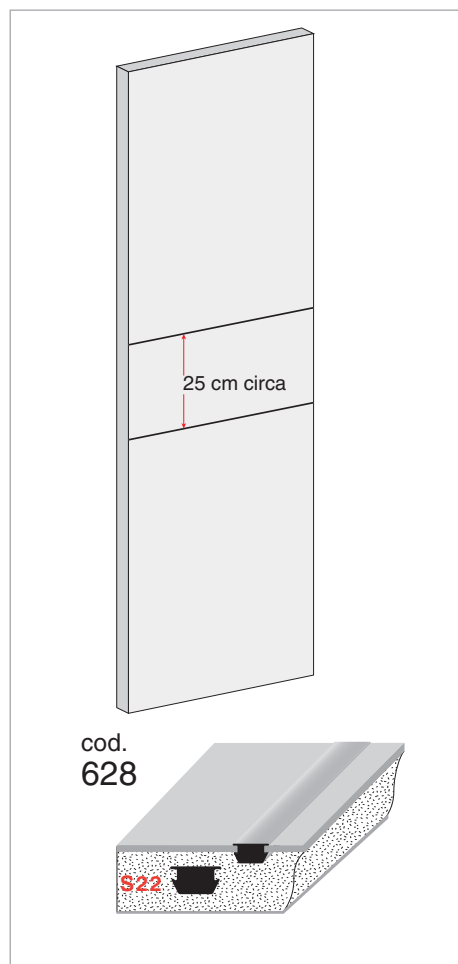

Retropannello con signadoga S22 628

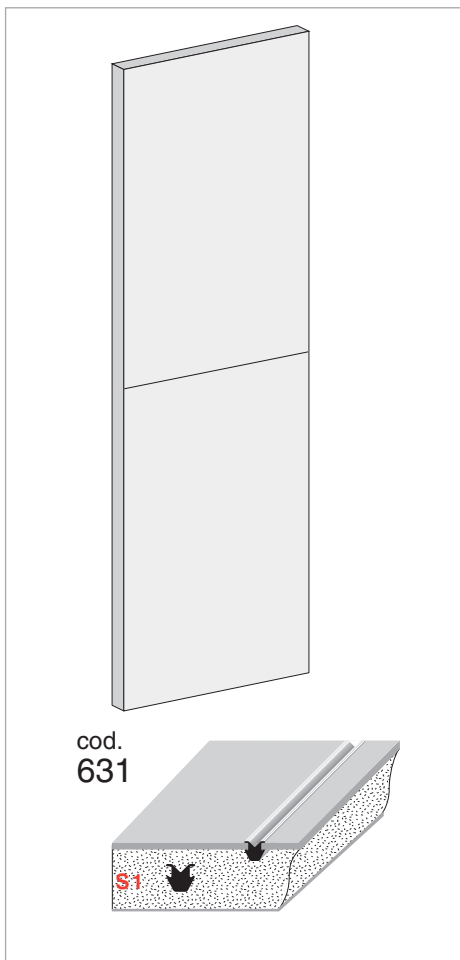

Retropannello con segnadoga **S1** **631**

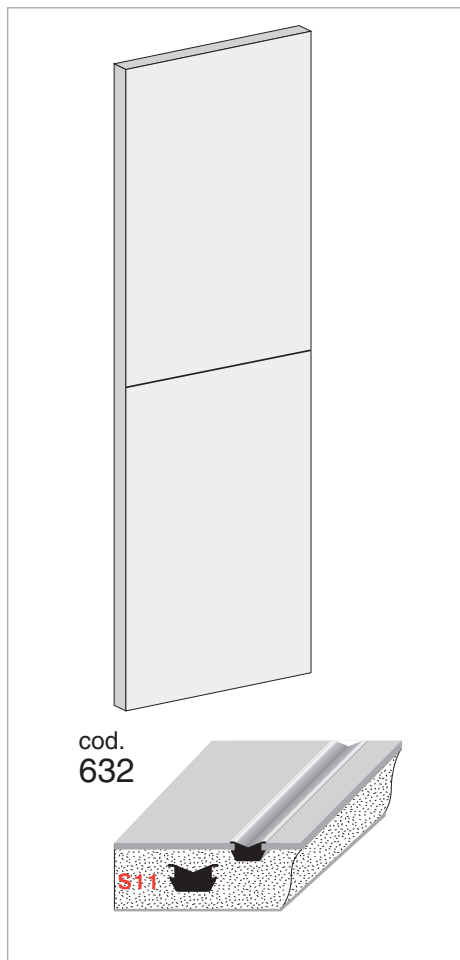

Retropannello con segnadoga **S11** **632**

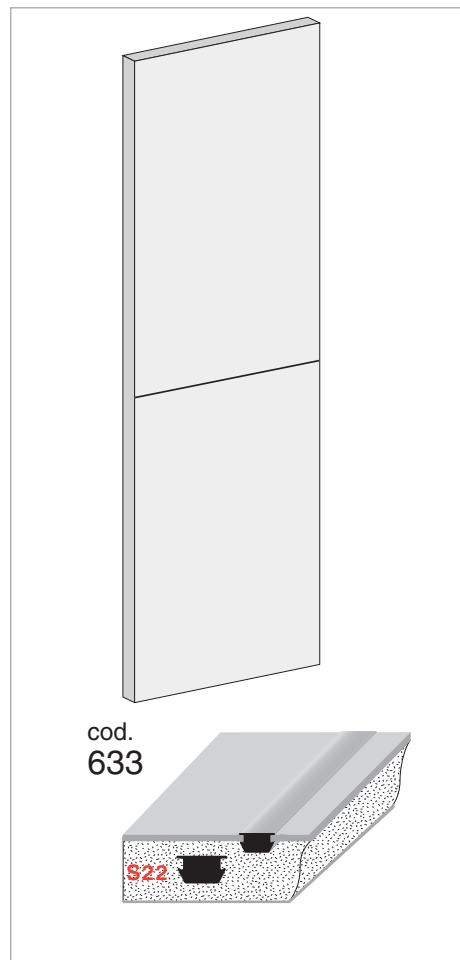

Retropannello con segnadoga **S22** **633**

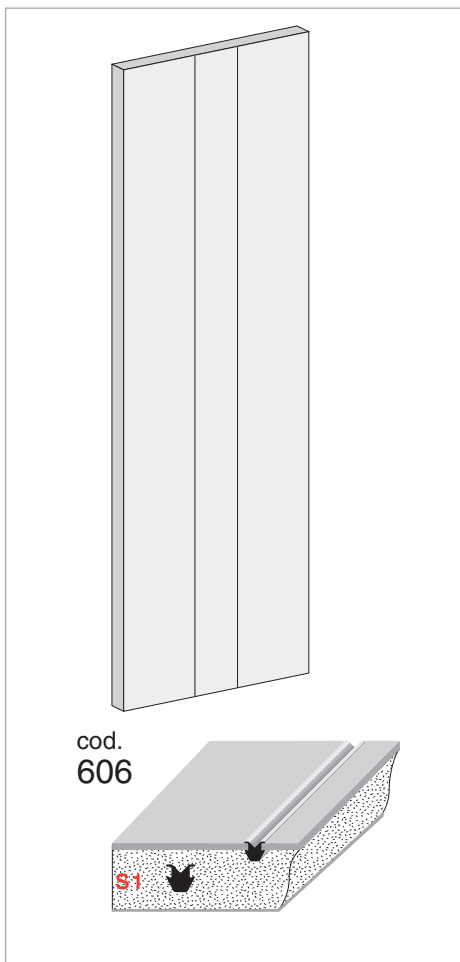

Retropannello con segnadoga **S1** **606**

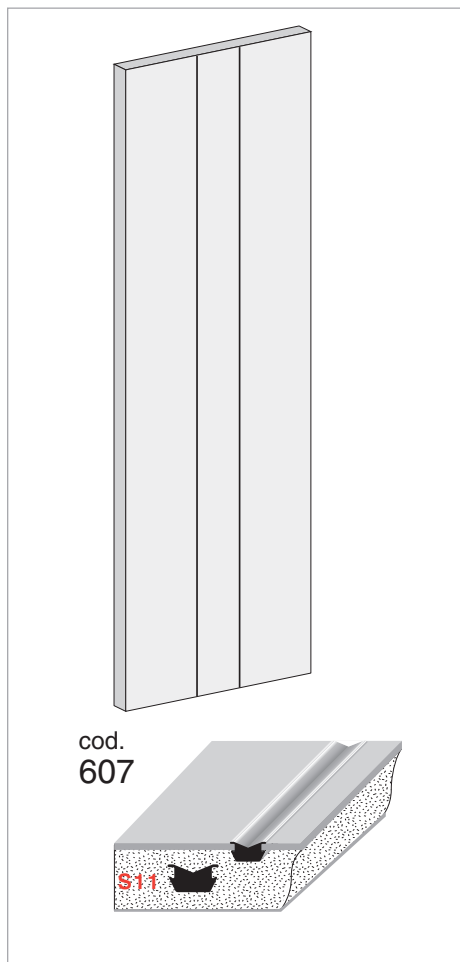

Retropannello con segnadoga **S11** **607**

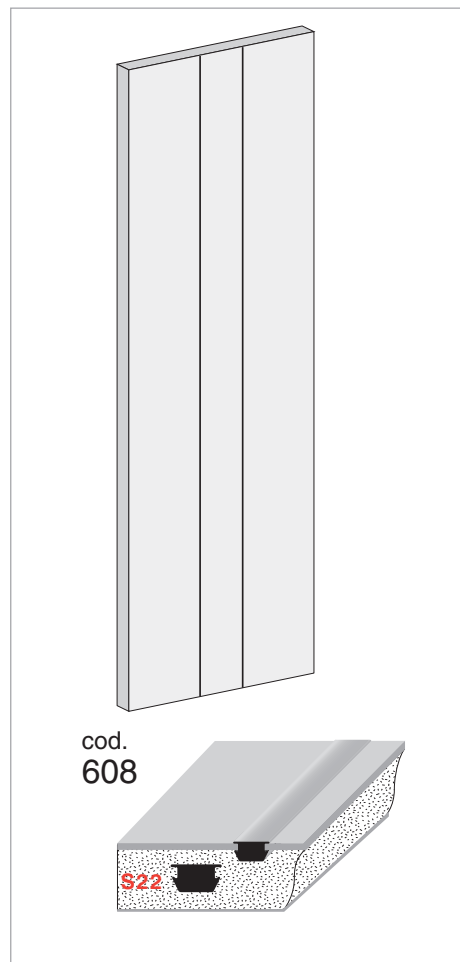

Retropannello con segnadoga **S22** **608**





**Anta TIK 300
vista esterna**



**Anta TIK 300
vista interna**

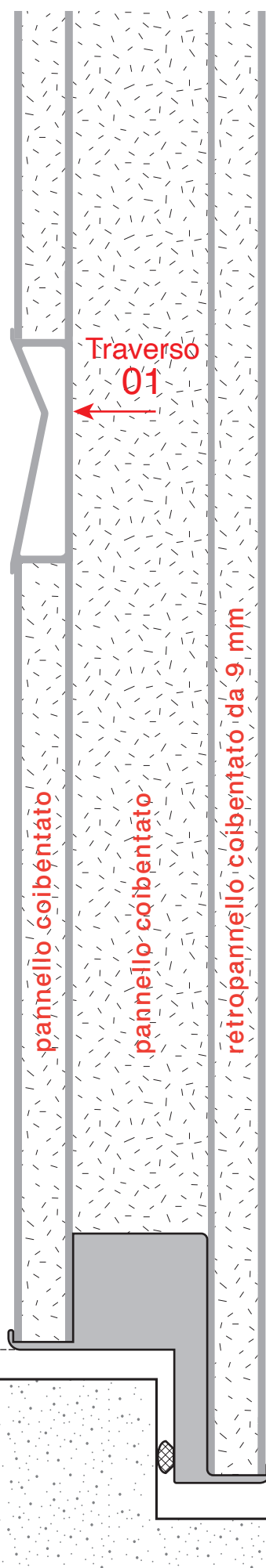

H

Altezza esecutiva di 5 in 5 mm da indicare nell'ordine per le ante senza telaio di cassa (ante con cardini a muro).

SOGLIA



**Anta TIK 301
vista esterna**



**Anta TIK 301
vista interna**

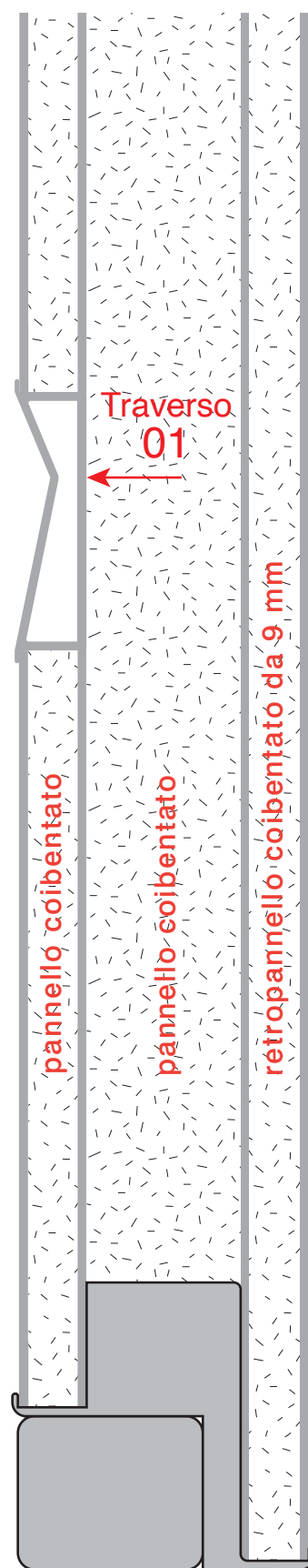

H

Altezza esecutiva di 5 in 5 mm da indicare nell'ordine per le ante senza telaio di cassa (ante con cardini a muro).

SOGLIA



Anta TIK 302
vista esterna



Anta TIK 302
vista interna

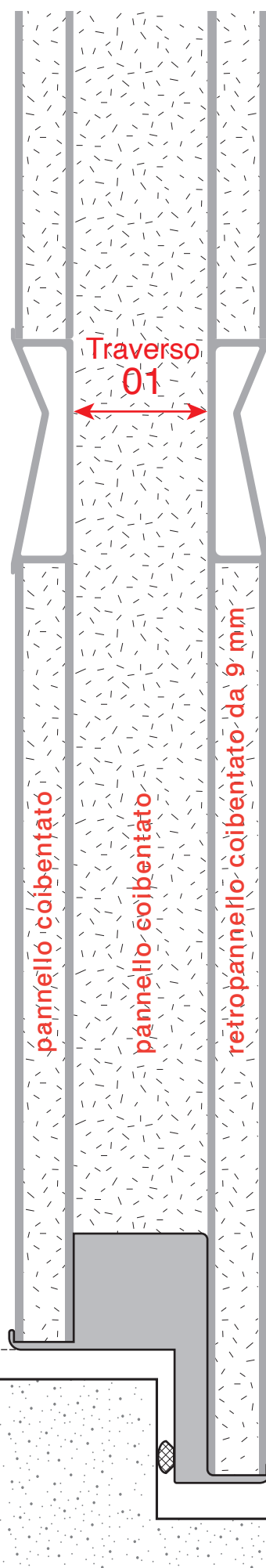

H

Altezza esecutiva di 5 in 5 mm da indicare nell'ordine per le ante senza telaio di cassa (ante con cardini a muro).

SOGLIA



**Anta TIK 303
vista esterna**



**Anta TIK 303
vista interna**

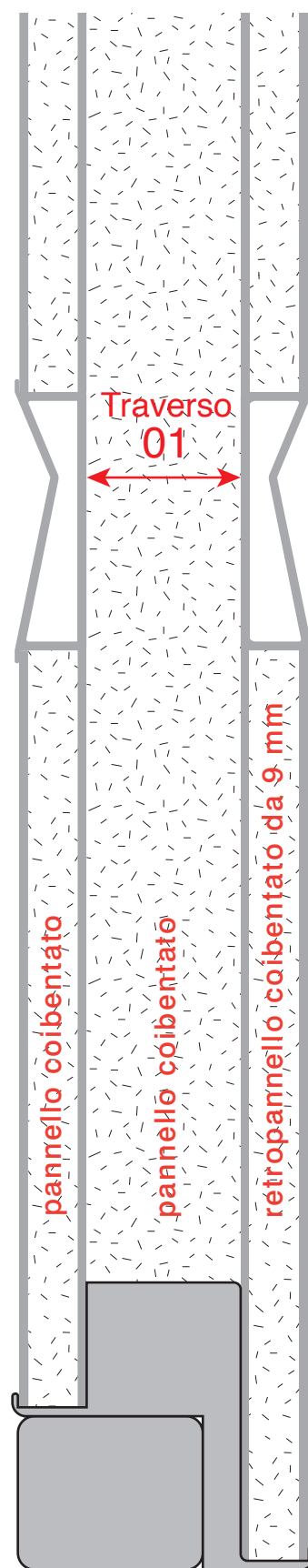

H

Altezza esecutiva di 5 in 5 mm da indicare nell'ordine per le ante senza telaio di cassa (ante con cardini a muro).

SOGLIA



**Anta TIK 304
vista esterna**



**Anta TIK 304
vista interna**

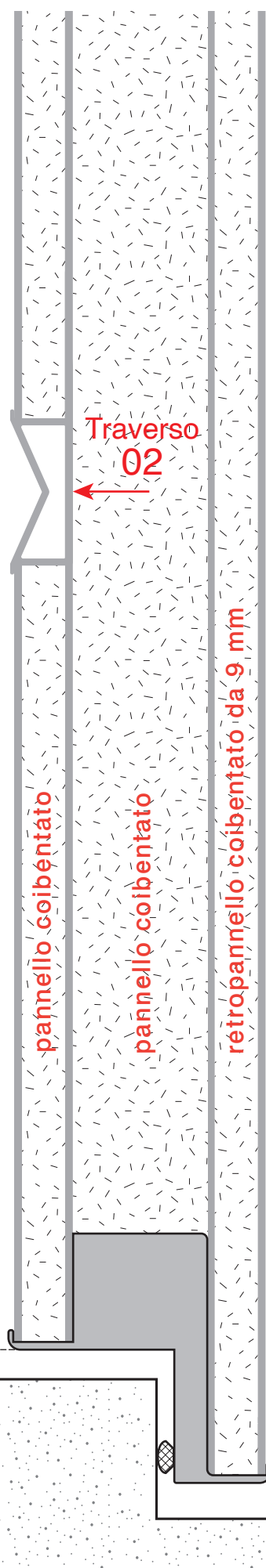

H

Altezza esecutiva di 5 in 5 mm da indicare nell'ordine per le ante senza telaio di cassa (ante con cardini a muro).

SOGLIA



**Anta TIK 305
vista esterna**



**Anta TIK 305
vista interna**

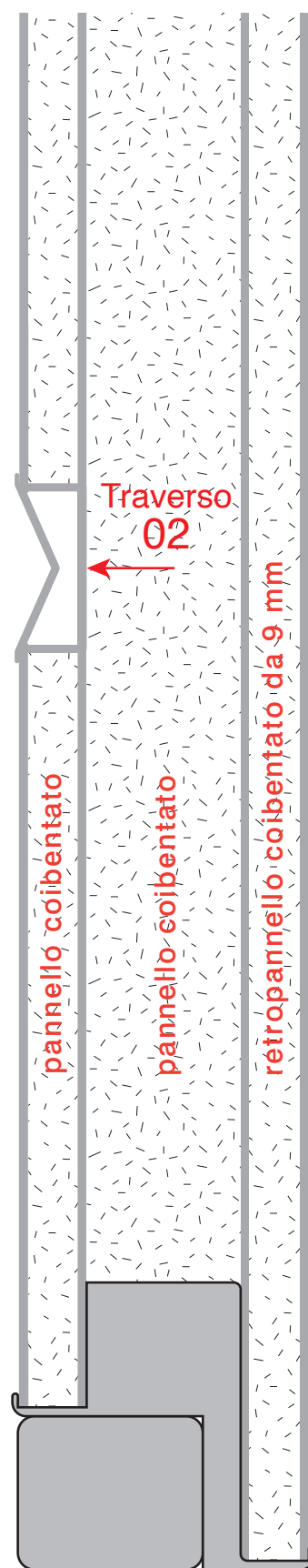

H

Altezza esecutiva di 5 in 5 mm da indicare nell'ordine per le ante senza telaio di cassa (ante con cardini a muro).

SOGLIA



Anta TIK 306
vista esterna



Anta TIK 306
vista interna

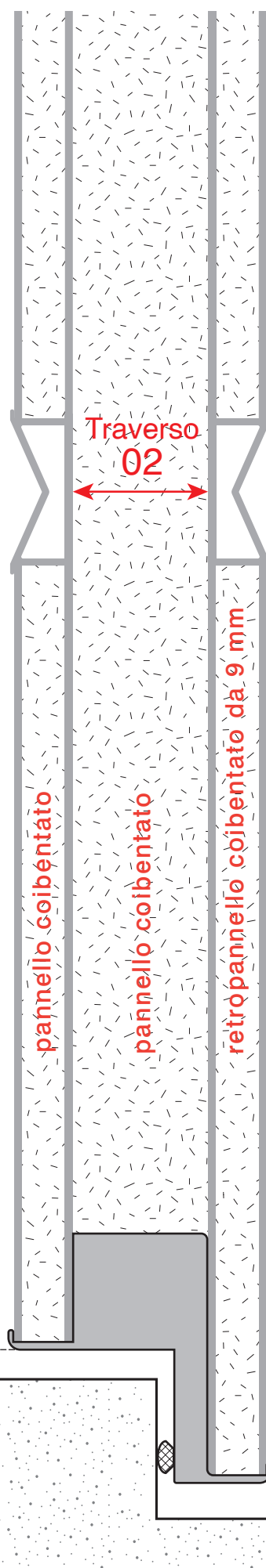

H

Altezza esecutiva di 5 in 5 mm da indicare nell'ordine per le ante senza telaio di cassa (ante con cardini a muro).

SOGLIA



**Anta TIK 307
vista esterna**



**Anta TIK 307
vista interna**

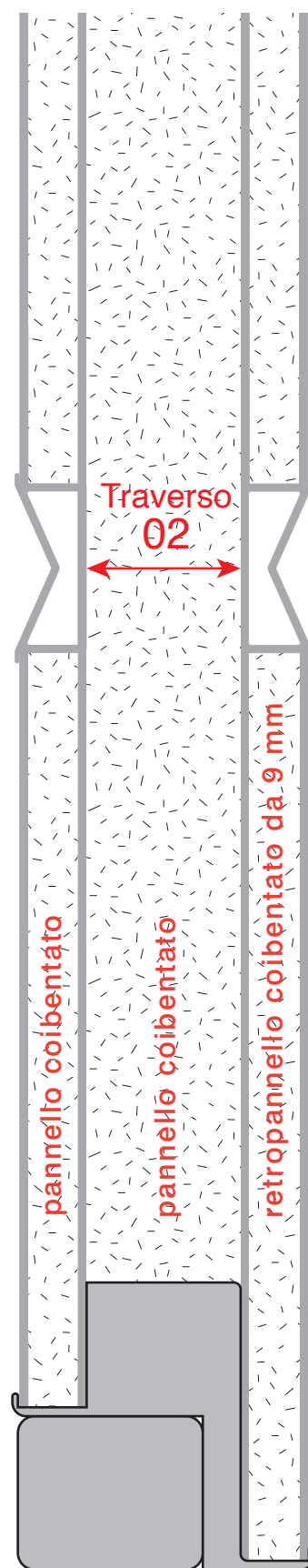

H

Altezza esecutiva di 5 in 5 mm da indicare nell'ordine per le ante senza telaio di cassa (ante con cardini a muro).

SOGLIA

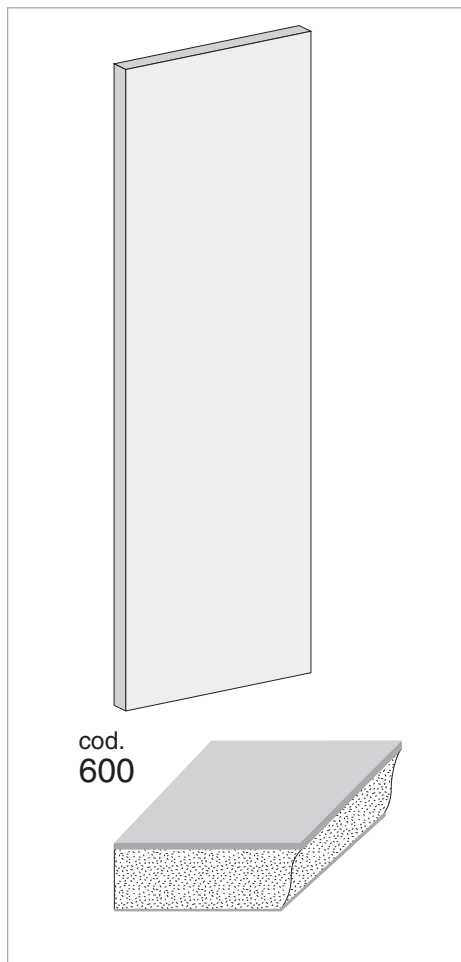

Retropannello liscio

600

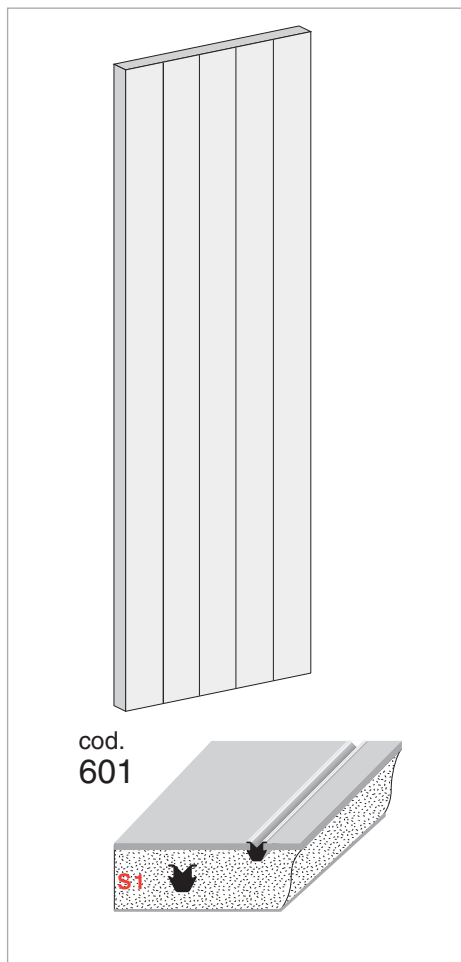

Retropannello con segnadoga S1

601

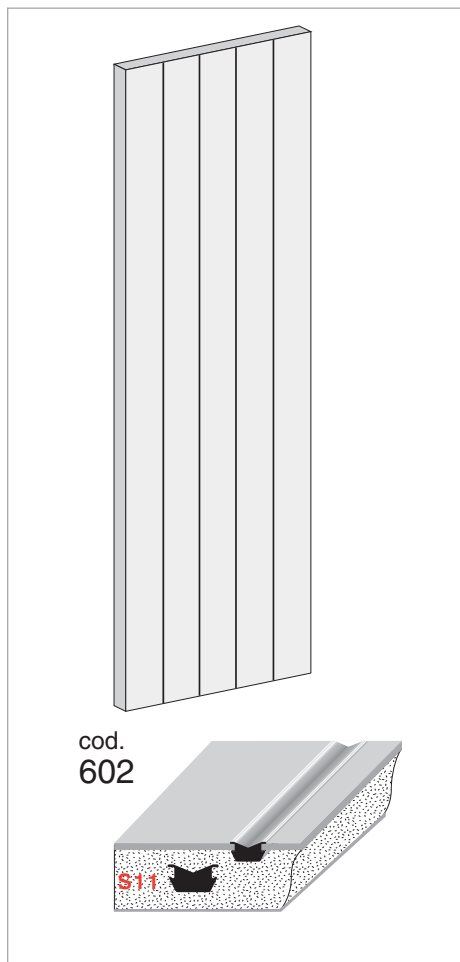

Retropannello con segnadoga S11

602

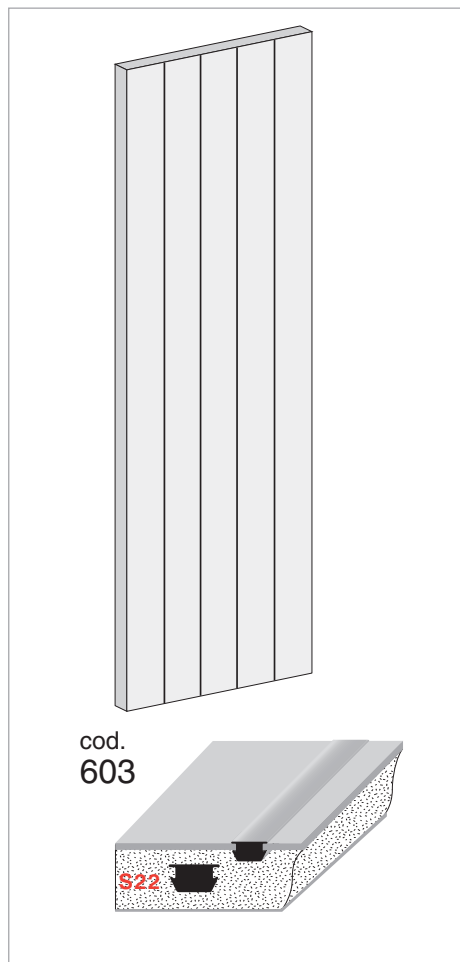

Retropannello con segnadoga S22

603

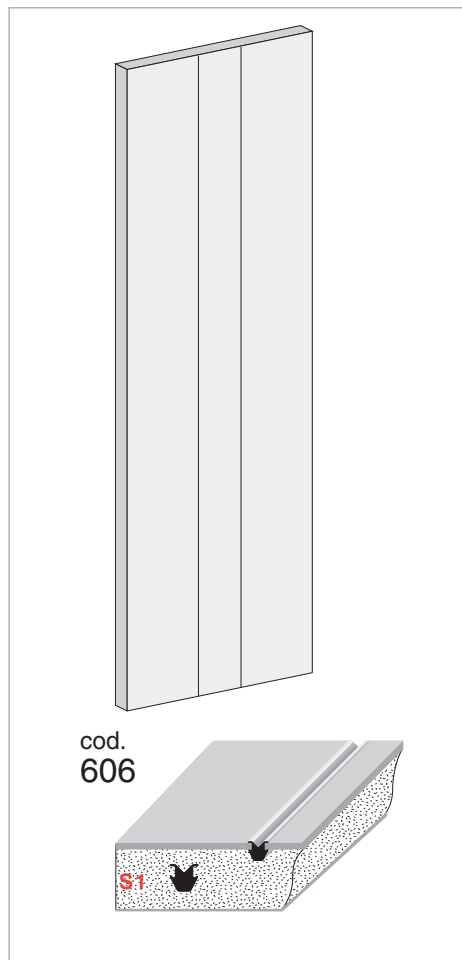

Retropannello con segnadoga S1 606

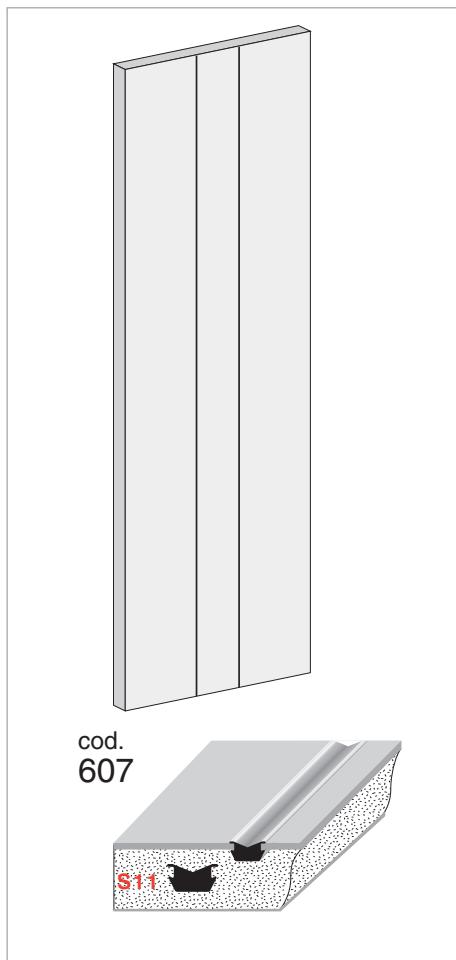

Retropannello con segnadoga S11 607

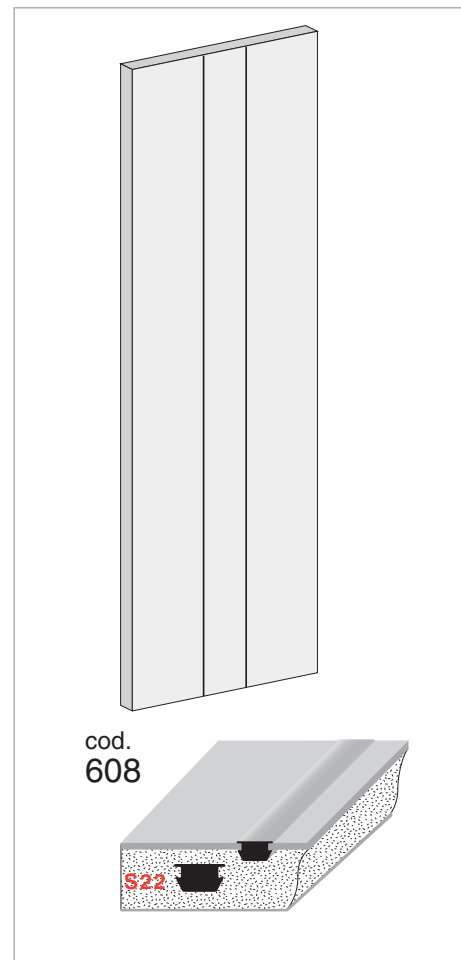

Retropannello con segnadoga S22 608

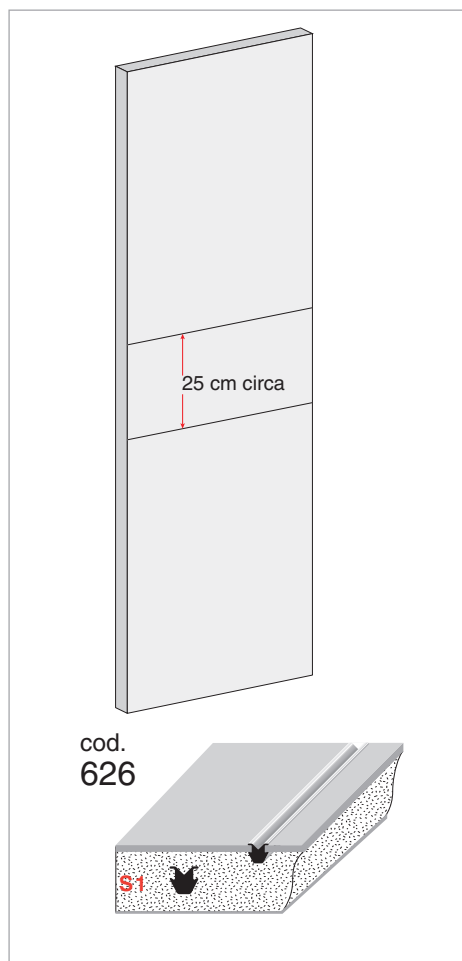

Retropannello con segnadoga S1 626

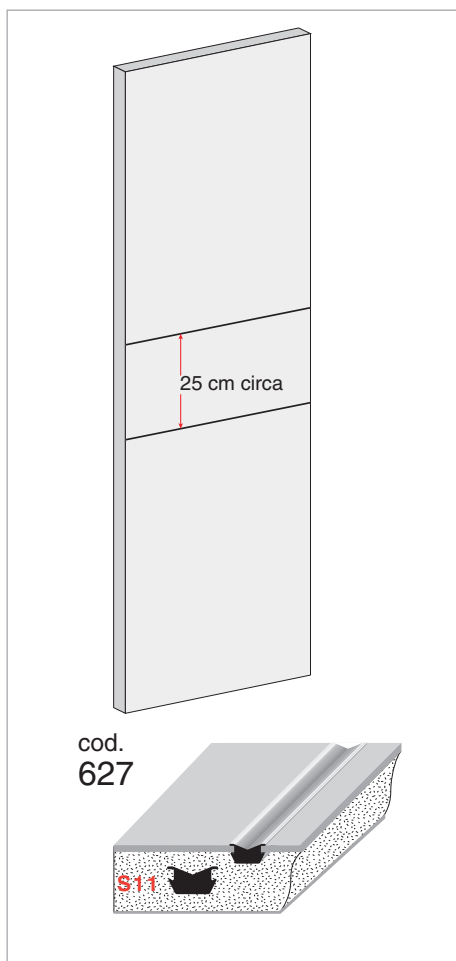

Retropannello con segnadoga S11 627

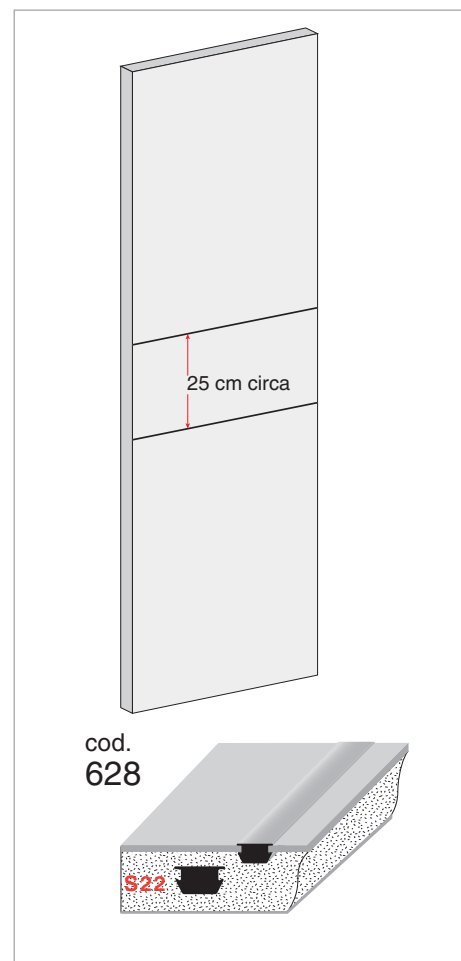

Retropannello con segnadoga S22 628

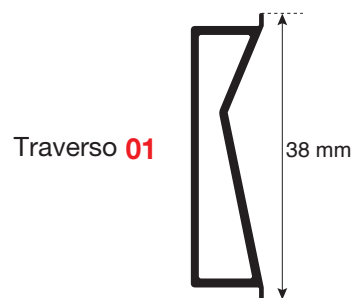

Per gli scuri e le persiane é obbligatoria la marcatura



Pertanto su tutti i nostri prodotti viene applicata la seguente etichetta obbligatoria a garanzia della certificazione.

<p>SCURETTTO[®] Bora System s.r.l. Via Luciano Savio, 22 33080 Roveredo in Piano (PN) ITALY</p>	<p>Commessa n° _____</p> <p>Resistenza al carico del vento: EN 13659:2008 RdP 022/14 – NB 1600</p>	
--	--	---

