

SCURETTTO

2026

mappa tecnica

18mm

ante in luce

www.borasystem.it

info@borasystem.it

Bora System srl

Via Luciano Savio, 22
33080 Roveredo in Piano
Pordenone - Italy
tel. 0434 597411 r.a.

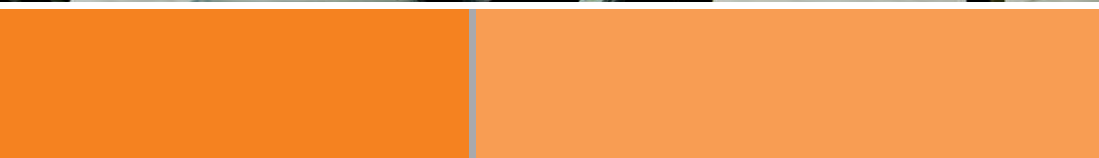
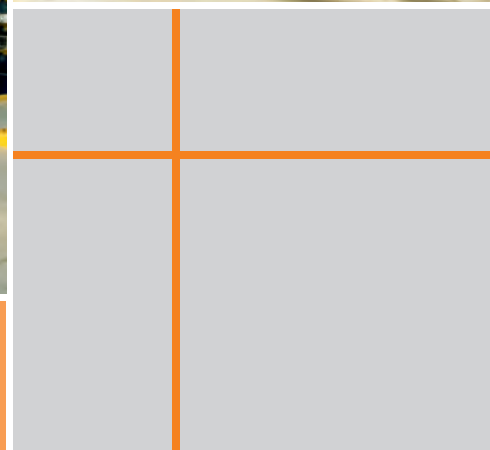

ante in luce

18 mm

SCORETTTO®
2026

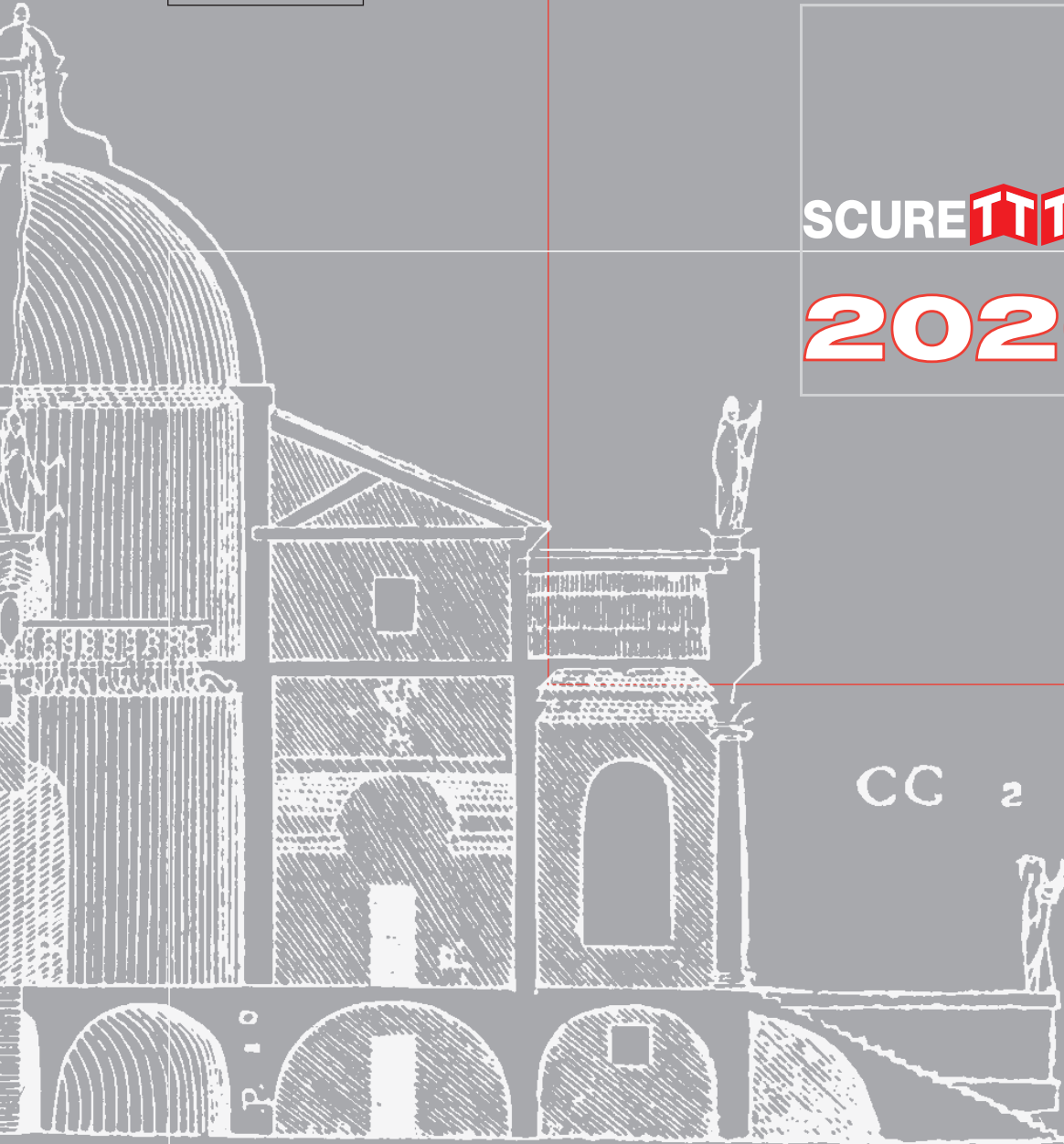



www.borasystem.it

commerciale@borasystem.it

tel. 0434 597411

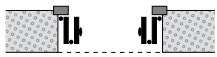
mappa tecnica

Caratteristiche generali del sistema		pag.	4
Compilazione moduli per preventivi e ordini		pag.	10
Aperture a pacchetto inverso alla “Vicentina”		pag.	14
Aperture a “Piccolo Impacchettamento”		pag.	20
Aperture a “Grande Impacchettamento”		pag.	22
Anta 400 a minidoghe coibentate		pag.	32
Ante 405 • 406 a minidoghe coibentate con inserti		pag.	33
Ante 410 specializzata per sole ovaline da 50 mm		pag.	34
Ante 416 con pannello coibentato da 23,1 mm		pag.	35

- Sistema:** SCURETTTO è il sistema sviluppato, costruito e brevettato da **Bora System** per la costruzione di scuri e persiane in alluminio.
Il sistema, composto da 300 estrusi in alluminio in lega 6060, permette la costruzione di scuri e persiane totalmente in alluminio in un numero illimitato di tipologie di ante e di aperture.
- Telai di cassa:** I numerosi telai di cassa, tutti forniti di fori di fissaggio e di fori di regolazione con i regolatori già inseriti, permettono un'installazione estremamente rapida di SCURETTTO.
I telai di cassa sono forniti smontati ed imballati in modo da agevolarne il trasporto e la gestione in cantiere.
- Accessori:** Gli accessori sono in gran parte in alluminio e acciaio Inox così come sono in acciaio inox quasi tutte le viti impiegate.
- Verniciatura:** La verniciatura dell'alluminio è eseguita con polveri poliesteri a normativa QUALICOAT cotte a forno a 187°. Le barre di alluminio subiscono un pretrattamento per garantire un perfetto ancoraggio della verniciatura.
- Colori:** SCURETTTO è costruito in circa 300 colori RAL e non RAL a finitura opaca. A questi colori si aggiungono tutti i RAL semilucidi; inoltre la gamma si integra con circa 100 finiture tipo legno ad imitazione delle essenze legnose più usate nelle varie località.
La scelta completa di colori permette di soddisfare le differenti esigenze dei progettisti.

- Profilati:** I profilati impiegati nel sistema **SCURE**  sono in alluminio lega 6060.
- Viti:** Tutte le viti sono in acciaio inox, ad esclusione di quelle impiegate negli zoccoli e nelle traverse e di quelle di dilatazione impiegate nelle ante a doghe portanti.
- Cerniere:** Le cerniere del sistema con ante in luce sono in alluminio e hanno il perno e la brugola antisfilamento del perno in acciaio inox.
Le cerniere principali anta/muro e cassa/muro del sistema con ante con battuta sono in alluminio e hanno il perno e la brugola antisfilamento in acciaio inox.
- Chiusure:** Le maniglie e le chiusure a spagnoletta/alla romana sono dell'AGB in 7 colori standard più il colore nero; a richiesta, con supplemento, possono essere in colori diversi rispetto ai colori standard.
Le aste delle chiusure sono in alluminio.
Solo per le aperture alla "Vicentina", le maniglie sono ad ovalina solo di colore nero e le aste di chiusura sono in acciaio e solo di colore nero.
- Verniciatura:** La verniciatura dei profilati in alluminio è fatta con polveri poliesteri a normativa QUALICOAT cotte a forno a 187°.
- Telai di Cassa:** I telai di cassa sono muniti di regolatori per una perfetta regolazione degli scuri e delle persiane.
I telai di cassa sono forniti sempre smontati e imballati in modo da agevolarne il trasporto e la gestione in cantiere.
- N.B.:** Le voci di capitolato relative alle ante e alle lavorazioni sono descritte nelle specifiche delle singole ante e delle singole lavorazioni.

Dicendo “*scuro o persiana*” si indica un oggetto, ma non se ne definiscono i particolari.

Per richiedere un preventivo o effettuare un ordine di uno scuro o di una persiana bisogna definirne tutti i particolari:

- se ha il telaio di cassa oppure no
- quante ante ha e come si aprono
- che tipo di ante lo compongono
- che lavorazioni hanno le ante (lamelle, pannelli, ecc.)
- di che colore lo si desidera
- tutte le misure ed altri particolari.

Il sistema **SCURETTIO**, sviluppato, costruito e brevettato da **Bora System**, permette di realizzare in alluminio tutte le tipologie di scuri e persiane esistenti (alcune centinaia), in tutte le aperture possibili ed in alcune centinaia di colori.

I profili in alluminio che entrano in gioco nel sistema sono 300 e sono tutti compatibili tra di loro.

Data la vastità del sistema, si è reso necessario dare una logica semplice, intuitiva e di facile uso per i nostri partners.

Tale logica, utilizzando una terminologia chiara e limitata a pochi termini tecnici, guida in modo semplice e rapido il partner nella definizione esatta di qualsiasi scuro e persiana.

Telaio di cassa: È la cornice che va fissata al muro e su cui vengono incardinate le ante. Può essere su 3 o su 4 lati ed il suo uso non è obbligatorio.

Famiglia di apertura: È un raggruppamento di tipi di aperture omogenee per tipologia di apertura e per le ante base usate.

Tipo di apertura: È l'apertura vera e propria e viene identificata con un numero di 4 cifre.

Esempio: tipo di apertura 48/99
 sta ad indicare l'apertura 99
 della famiglia di apertura 48.



Campo: In un'anta a telaio è l'area predisposta ad accogliere una lavorazione.

Nel campo bisogna inserire una lavorazione.

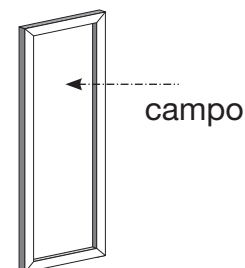

Lavorazione: Con questo termine si intendono tutte quelle lavorazioni (lamelle, pannelli, ecc.) che vanno inserite nei campi dell'anta. Solo con l'inserimento in ogni campo di una lavorazione, un'anta è da considerarsi completa.

Descrizione

Tappi da 11,5 mm chiudiforo in confezioni da 500 pezzi.

Fettuccina di neoprene nero termoespandibile in rotoli da 8 ml.

Ferma ante a saltarello nero.

Ometto automatico "Grillo" nero a gambo corto.

Ometto automatico "Grillo" nero a gambo lungo.

Paracolpi nero in confezione da 500 pezzi.

Catenaccio ferma anta a molla di colore nero, fornito smontato.

Vernice poliestere in polvere confezione da 25 kg.

Chiusura verticale ad espansione "rotante"
(in genere viene richiesta per le chiusure inferiori delle porte scuro).

Blocca anta in nylon a conchiglia maschio/femmina
per ante ad impacchettamento, in confezioni da 100 pezzi.

Viene fornito in 7 colori:

cod. 0001 Nero

cod. 0100 Verde Bora

cod. 0110 Verde Salvia

cod. 1013 Bianco Perla

cod. 3005 Rosso Vino

cod. 7001 Grigio Argento

cod. 8017 Marrone Cioccolato

[Richiedete il Listino Prezzi degli Accessori al nostro ufficio commerciale.](#)

SCURETTI é realizzato in circa 300 colori RAL e non RAL a finitura opaca e in 100 effetti legno.

I colori RAL più usati sono:

0100	Verde Bora	<i>colore esclusivo non RAL</i>	Finitura Opaca
0110	Verde Salvia	<i>colore esclusivo non RAL</i>	Finitura Opaca
1013	Bianco Perla	RAL	Finitura Opaca
3005	Rosso Vino	RAL	Finitura Opaca
7001	Grigio Argento	RAL	Finitura Opaca
8017	Marrone Cioccolato	RAL	Finitura Opaca
9010	Bianco Puro	RAL	Finitura Opaca

Gli effetti legno utilizzati sono della **Decoral** e tra questi i più usati sono:

0363	Noce	102-70 R	Decoral	Finitura Opaca
0365	Ciliegio	317-70 R	Decoral	Finitura Opaca
0353	Quercia chiaro	386-73 R	Decoral	Finitura Opaca

Le chiusure, le serrature, le cerniere, i tappi in alluminio e i supporti in nylon delle lamelle orientabili vengono forniti, senza sovrapprezzo, nei seguenti colori:

0001	Nero
0100	Verde Bora
0110	Verde Salvia
1013	Bianco Perla
3005	Rosso Vino
7001	Grigio Argento
8017	Marrone Cioccolato
9010	Bianco puro (non per gli accessori in nylon)

Le chiusure, le serrature, le cerniere e i tappi in alluminio possono essere richiesti, con un sovrapprezzo, in qualsiasi altro colore RAL e non RAL.

Attenzione!

Ad influenzare il costo del prodotto sono tre fattori importanti:

- **il colore;**
- **la finitura del colore**
- **il numero dei pezzi dello stesso colore**

Per un preventivo esatto indicare sempre il numero dei pezzi nel relativo campo del modulo.

- Ordine n°:** Date un Vostro numero al preventivo e all'ordine.
- Fax:** Indicare il numero del foglio ed il numero dei fogli spediti.
- Cliente:** Indicare la ragione sociale.
- Indirizzo di consegna:** Indicare l'indirizzo del magazzino se diverso dalla ragione sociale.
- Riferimento:** Dare un riferimento al preventivo e all'ordine.
- Consegna richiesta:** Indicare la settimana richiesta per la consegna.
- Colore scuri del foglio:** Indicare il codice colore con possibilità di colore diverso cassa e anta.
- Cerniere:** Barrare caselle.
- Cassa:**
- Indicare se lo scuro è con o senza cassa ed indicarne il numero dei lati.
 - Barrare la cassa che dovrà essere usata su tutti gli scuri del foglio.

Scuro
in nicchia
S.nicchia

Per gli scuri impacchettati all'interno di una nicchia, detto anche sistema alla "Vicentina", bisogna indicare lo spazio della nicchia.

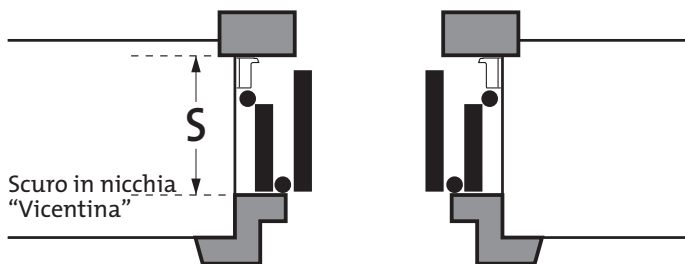

Larghezza
Altezza

per gli scuri **con** cassa L = larghezza esecutiva di **5 in 5** mm esterno cassa.
H = altezza esecutiva di **5 in 5** mm esterno cassa.
per gli scuri **senza** cassa L = larghezza esecutiva di **5 in 5** mm.
è già compresa l'aria di 5 mm del nodo di battuta delle ante.
H = altezza esecutiva di **5 in 5** mm (consultate i disegni tecnici)
tenere presente che la testa delle viti sporge di 2,5 mm in basso
e di 2,5 mm in alto rispetto alla misura da voi indicata.

Codice della
lavorazione
dell'anta

Per le ante 410 e 416 indicare il codice della lavorazione da inserire nell'anta.

anta
di prima
apertura

Indicare se la maniglia va sull'anta destra (Destra) o sull'anta sinistra (Sinistra),
considerando che lo scuro va visto sempre chiuso e dall'interno.

Chiusura
per:
Scuro
Portascuro
q _____

Qualora si desideri montare la chiusura ad una quota diversa dallo standard (550 mm da terra
per gli scuri e 1100 mm da terra per le porte scuro) indicare in mm la quota da terra desiderata,
esempio (q 1230).

Chiusura

Questo tipo di indicazione è necessaria per stabilire se desidera la chiusura:
montata, smontata oppure non fornita.

Serratura
a
ridosso

Barrare la casella se si desidera la serratura (la serratura fornita è solo del tipo a ridosso).



44/11
1 + 1 ante



44/22
2 + 2 ante

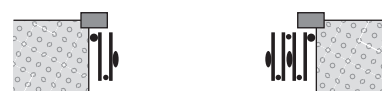

44/24
2 + 4 ante



44/26
2 + 6 ante



44/28
2 + 8 ante



44/33
3 + 3 ante

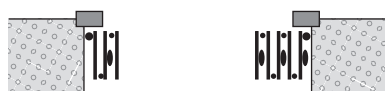

44/35
3 + 5 ante



44/37
3 + 7 ante



44/39
3 + 9 ante



44/42
4 + 2 ante



44/44
4 + 4 ante



44/46
4 + 6 ante



44/48
4 + 8 ante

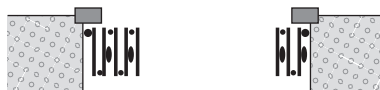

44/53
5 + 3 ante



44/55
5 + 5 ante



44/57
5 + 7 ante



44/59
5 + 9 ante



44/62
6 + 2 ante



44/64
6 + 4 ante



44/66
6 + 6 ante



44/68
6 + 8 ante



44/73
7 + 3 ante



44/75
7 + 5 ante



44/77
7 + 7 ante



44/79
7 + 9 ante



44/82
8 + 2 ante



44/84
8 + 4 ante



44/86
8 + 6 ante



44/88
8 + 8 ante



44/93
9 + 3 ante



44/95
9 + 5 ante



44/97
9 + 7 ante

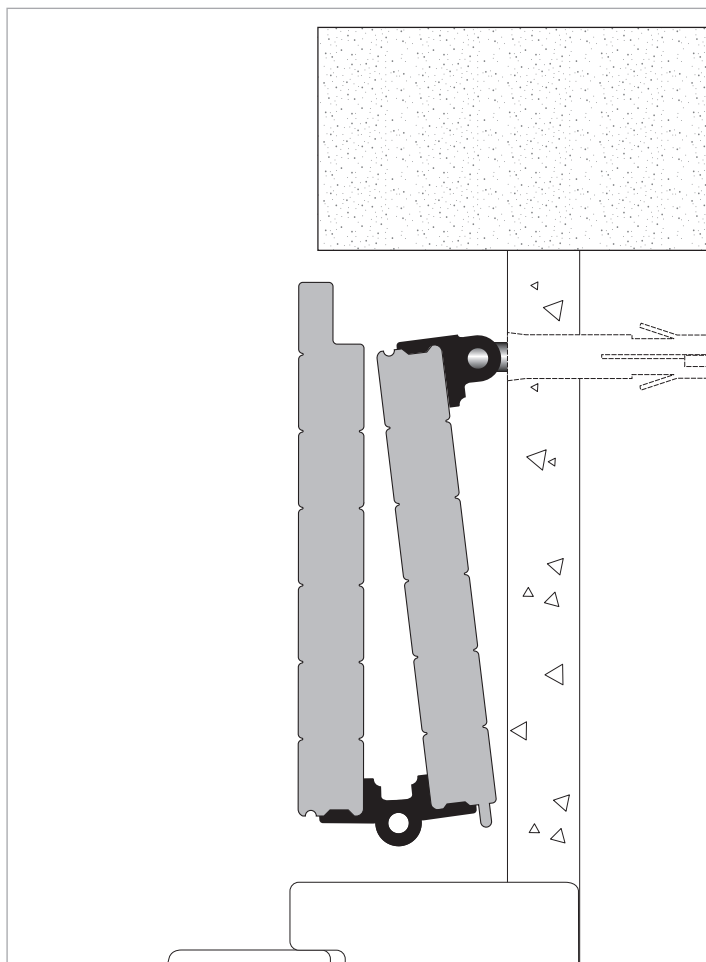

Attacco a muro per apertura alla vicentina - pag. 26

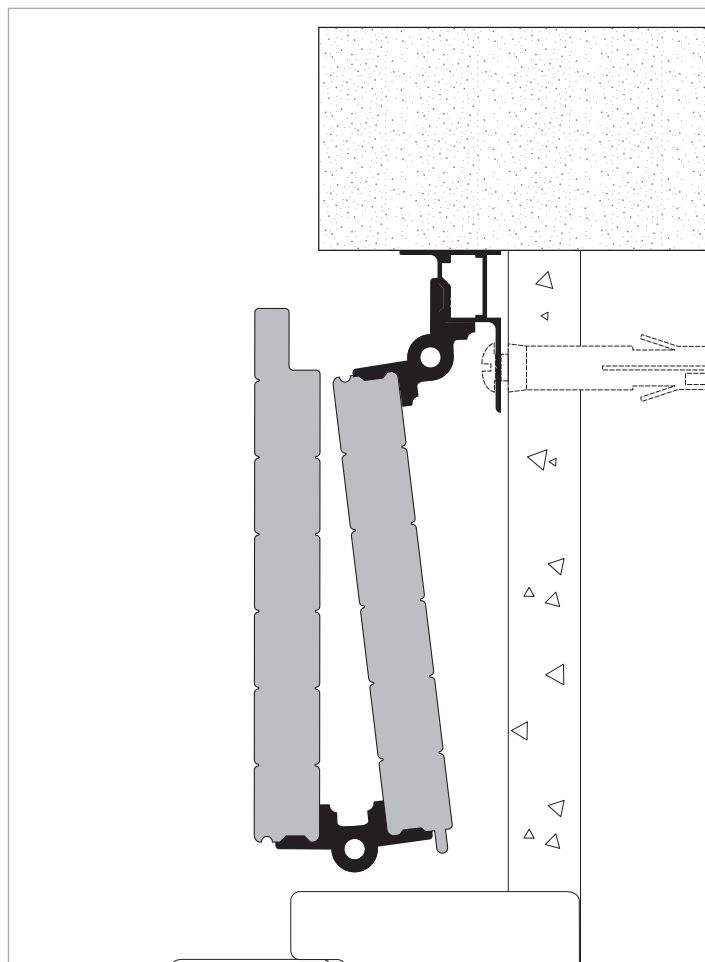

Cassa L 18 per apertura alla vicentina - pag. 27

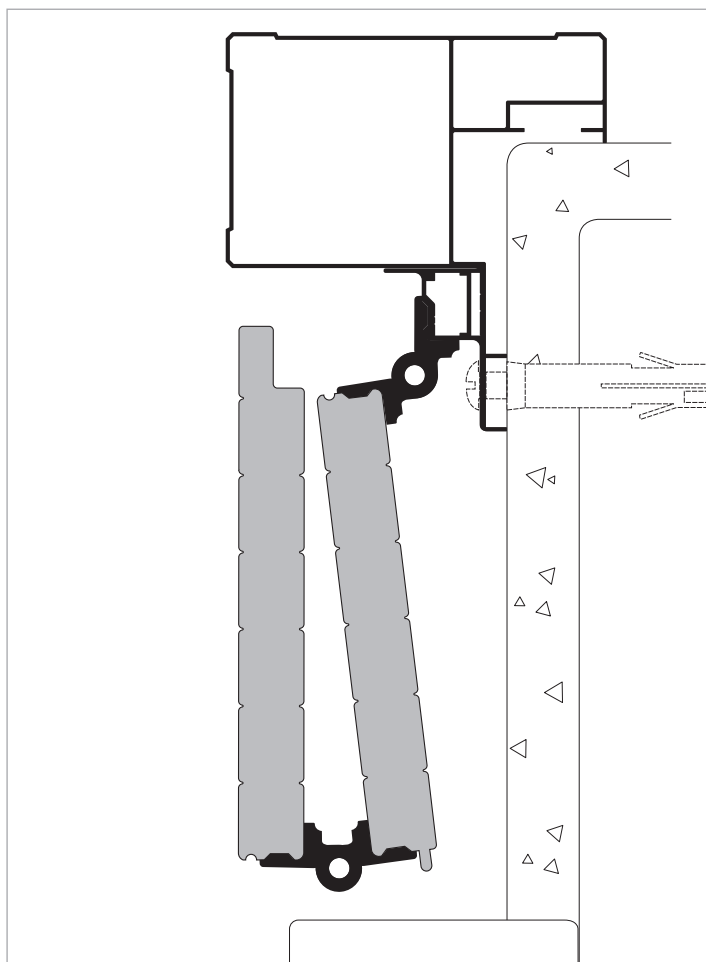

Cassa "Cornise" C 854 per apertura alla vicentina - pag. 28

L totale dello scuro con cassa	Nicchia 1 + 1 ante	Nicchia 2 + 2 ante	Nicchia 3 + 3 ante	Nicchia 4 + 4 ante
	-			
330	200			
	-			
340	205			
	-			
350	210			
	-			
360	215			
	-			
370	220			
	-			
380	225			
	-			
390	230			
	-			
400	235			
	-			
410	240			
	-			
420	245			
	-			
430	250			
	-			
440	255			
	-			
450	260			
	-			
460	265			
	-			
470	270			
	-			
480	275			
	-			
490	280			
	-			
500	285			
	-			
510	290			
	-			
520	295			
	-			
530	300			
	-			
540	305			
	-			
550	310			
	-			
560	315			
	-			
570	320			
	-			
580	325			
	-			
590	330			
	-			
600	335			
	-			
610	340			
	-			
620	345			
	-			
630	350			
	-			
640	355			
	-			
650	360			
	-			

L totale dello scuro con cassa	Nicchia 1 + 1 ante	Nicchia 2 + 2 ante	Nicchia 3 + 3 ante	Nicchia 4 + 4 ante
660	365			
	-			
670	370			
	-			
680	375	205		
	-	-	-	
690	380	205	160	
	-	-	-	
700	385	210	160	
	-	-	-	
710	390	210	160	
	-	-	-	
720	395	215	160	
	-	-	-	
730	400	215	160	
	-	-	-	
740	405	220	160	
	-	-	-	
750	410	220	160	
	-	-	-	
760	415	225	160	
	-	-	-	
770	420	225	160	
	-	-	-	
780	425	230	160	
	-	-	-	
790	430	230	165	
	-	-	-	
800	435	235	170	
	-	-	-	
810	440	235	165	
	-	-	-	
820	445	240	170	
	-	-	-	
830	450	245	175	
	-	-	-	
840	455	250	170	
	-	-	-	
850	460	255	175	
	-	-	-	
860	465	260	180	
	-	-	-	
870	470	265	175	
	-	-	-	
880	475	255	180	
	-	-	-	
890	480	255	185	
	-	-	-	
900	485	260	180	
	-	-	-	
910	490	260	185	
	-	-	-	
920		265	190	
		-	-	
930		265	185	
		-	-	
940		270	190	
		-	-	
950		270	195	
		-	-	
960		275	190	
		-	-	
970		275	190	
		-	-	
980		280	200	
		-	-	
990		280	195	

L totale dello scuro con cassa	Nicchia 1 + 1 ante	Nicchia 2 + 2 ante	Nicchia 3 + 3 ante	Nicchia 4 + 4 ante
		-	-	
1000		285	200	
		-	-	
1010		285	205	
		-	-	
1020		290	200	
		-	-	
1030		290	205	
		-	-	
1040		295	210	
		-	-	
1050		295	205	
		-	-	
1060		300	210	
		-	-	
1070		300	215	
		-	-	
1080		305	210	
		-	-	
1090		305	215	
		-	-	
1100		310	220	
		-	-	
1110		310	215	
		-	-	
1120		315	220	
		-	-	
1130		315	225	
		-	-	
1140		320	220	
		-	-	
1150		320	225	
		-	-	
1160		325	230	
		-	-	
1170		325	225	
		-	-	
1180		330	230	
		-	-	
1190		330	235	
		-	-	
1200		335	230	
		-	-	
1210		335	235	
		-	-	
1220		340	240	
		-	-	
1230		340	235	
		-	-	
1240		345	240	
		-	-	
1250		345	245	
		-	-	
1260		350	240	
		-	-	
1270		350	245	
		-	-	
1280		355	250	
		-	-	
1290		355	245	
		-	-	
1300		360	250	
		-	-	
1310		360	255	
		-	-	
1320		365	250	
		-	-	

L totale dello scuro con cassa	Nicchia 1 + 1 ante	Nicchia 2 + 2 ante	Nicchia 3 + 3 ante	Nicchia 4 + 4 ante
1330		365	255	
		-	-	
1340		370	260	205
		-	-	
1350		370	255	205
		-	-	
1360		375	260	205
		-	-	
1370		375	265	205
		-	-	
1380		380	260	210
		-	-	
1390		380	265	210
		-	-	
1400		385	270	210
		-	-	
1410		385	265	210
		-	-	
1420		390	270	215
		-	-	
1430		390	275	215
		-	-	
1440		395	270	215
		-	-	
1450		395	275	215
		-	-	
1460		400	280	220
		-	-	
1470		400	275	220
		-	-	
1480		405	280	220
		-	-	
1490		405	285	220
		-	-	
1500		410	280	225
		-	-	
1510		410	285	225
		-	-	
1520		415	290	225
		-	-	
1530		415	285	225
		-	-	
1540		420	290	230
		-	-	
1550		420	295	230
		-	-	
1560		425	290	230
		-	-	
1570		425	295	230
		-	-	
1580		430	300	235
		-	-	
1590		430	295	235
		-	-	
1600		435	300	235
		-	-	
1610		435	305	235
		-	-	
1620			300	240
			-	
1630			305	240
			-	
1640			310	240
			-	
1650			305	240
			-	
1660			310	245

L	totale dello scuro con cassa	Nicchia 1 + 1 ante	Nicchia 2 + 2 ante	Nicchia 3 + 3 ante	Nicchia 4 + 4 ante
				-	-
1670				315	245
				-	-
1680				310	245
				-	-
1690				315	245
				-	-
1700				320	250
				-	-
1710				315	250
				-	-
1720				320	250
				-	-
1730				325	250
				-	-
1740				320	255
				-	-
1750				325	255
				-	-
1760				330	255
				-	-
1770				325	255
				-	-
1780				330	260
				-	-
1790				335	260
				-	-
1800				330	260
				-	-
1810				335	260
				-	-
1820				340	265
				-	-
1830				335	265
				-	-
1840				340	265
				-	-
1850				345	265
				-	-
1860				340	270
				-	-
1870				345	270
				-	-
1880				350	270
				-	-
1890				345	270
				-	-
1900				350	275
				-	-
1910				355	275
				-	-
1920				350	275
				-	-
1930				355	275
				-	-
1940				360	280
				-	-
1950				355	285
				-	-
1960				360	280
				-	-
1970				365	280
				-	-
1980				360	285
				-	-
1990				365	285
				-	-

L	totale dello scuro con cassa	Nicchia 1 + 1 ante	Nicchia 2 + 2 ante	Nicchia 3 + 3 ante	Nicchia 4 + 4 ante
2000				370	285
				-	-
2010				365	285
				-	-
2020				370	290
				-	-
2030				375	290
				-	-
2040				370	290
				-	-
2050				375	290
				-	-
2060				380	295
				-	-
2070				375	295
				-	-
2080				380	295
				-	-
2090				385	295
				-	-
2100				380	300
				-	-
2110				385	300
				-	-
2120				390	300
				-	-
2130				385	300
				-	-
2140				390	305
				-	-
2150				395	305
				-	-
2160				390	305
				-	-
2170				395	305
				-	-
2180				400	310
				-	-
2190				395	310
				-	-
2200				400	310
				-	-
2210				405	310
				-	-
2220				400	315
				-	-
2230				405	315
				-	-
2240				410	315
				-	-
2250				405	315
				-	-
2260				410	320
				-	-
2270				415	320
				-	-
2280				410	320
				-	-
2290				415	320
				-	-
2300				420	325
				-	-
2310				415	325
				-	-
2320				420	325
				-	-
2330				425	325

L totale dello scuro con cassa	Nicchia 1 + 1 ante	Nicchia 2 + 2 ante	Nicchia 3 + 3 ante	Nicchia 4 + 4 ante
			-	-
2340			420	330
			-	-
2350			425	330
			-	-
2360			430	330
			-	-
2370			425	330
			-	-
2380				335
				-
2390				335
				-
2400				335
				-
2410				335
				-
2420				340
				-
2430				340
				-
2440				340
				-
2450				340
				-
2460				345
				-
2470				345
				-
2480				345
				-
2490				345
				-
2500				350
				-
2510				350
				-
2520				350
				-
2530				350
				-
2540				355
				-
2550				355
				-
2560				355
				-
2570				355
				-
2580				360
				-
2590				360
				-
2600				360
				-
2610				360
				-
2620				365
				-
2630				365
				-
2640				365
				-
2650				365
				-
2660				370
				-

L totale dello scuro con cassa	Nicchia 1 + 1 ante	Nicchia 2 + 2 ante	Nicchia 3 + 3 ante	Nicchia 4 + 4 ante
2670				370
				-
2680				370
				-
2690				370
				-
2700				375
				-
2710				375
				-
2720				375
				-
2730				375
				-
2740				380
				-
2750				380
				-
2760				380
				-
2770				380
				-
2780				385
				-
2790				385
				-
2800				385
				-
2810				385
				-
2820				390
				-
2830				390
				-
2840				390
				-
2850				390
				-
2860				395
				-
2870				395
				-
2880				395
				-
2890				395
				-
2900				400
				-
2910				400
				-
2920				400
				-
2930				400
				-
2940				405
				-
2950				405
				-
2960				405
				-
2970				405
				-
2980				410
				-
2990				410
				-
3000				410



47/01

Ante sezione 18 mm



47/10

Ante sezione 18 mm

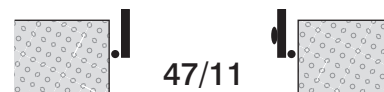

47/11

Ante sezione 18 mm



47/20

Ante sezione 18 mm



47/02

Ante sezione 18 mm



47/22

Ante sezione 18 mm



47/21

Ante sezione 18 mm

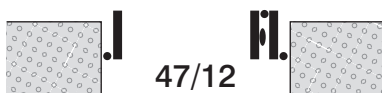

47/12

Ante sezione 18 mm

Attenzione! Questa famiglia di aperture a piccolo impacchettamento può avere o no il telaio di cassa. Il telaio di cassa NON è fornito di guide ante.

Attenzione! Gli scuri di questa famiglia non creano il buio totale.

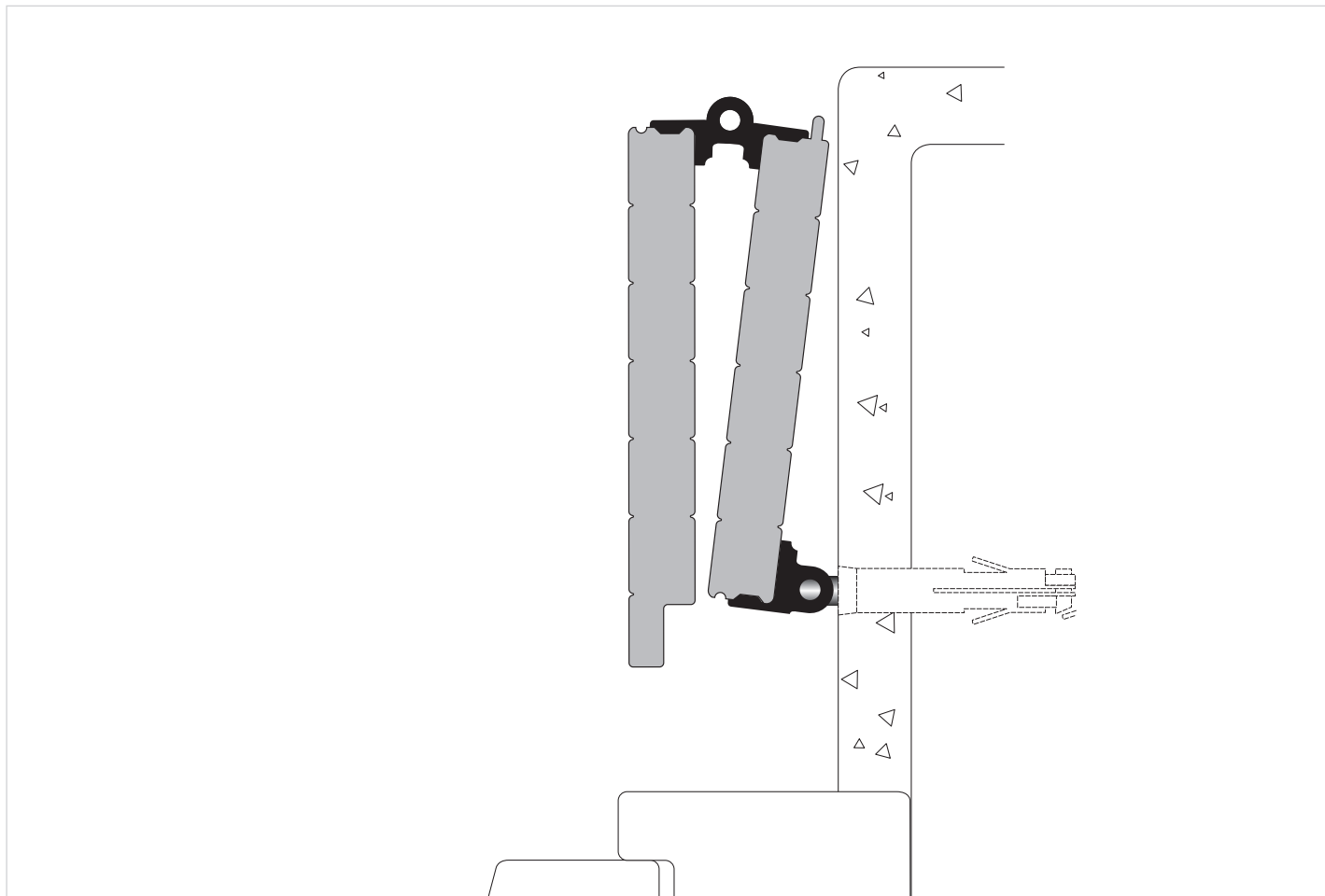

Attacco a muro per ante in luce a impacchettamento - pag. 29

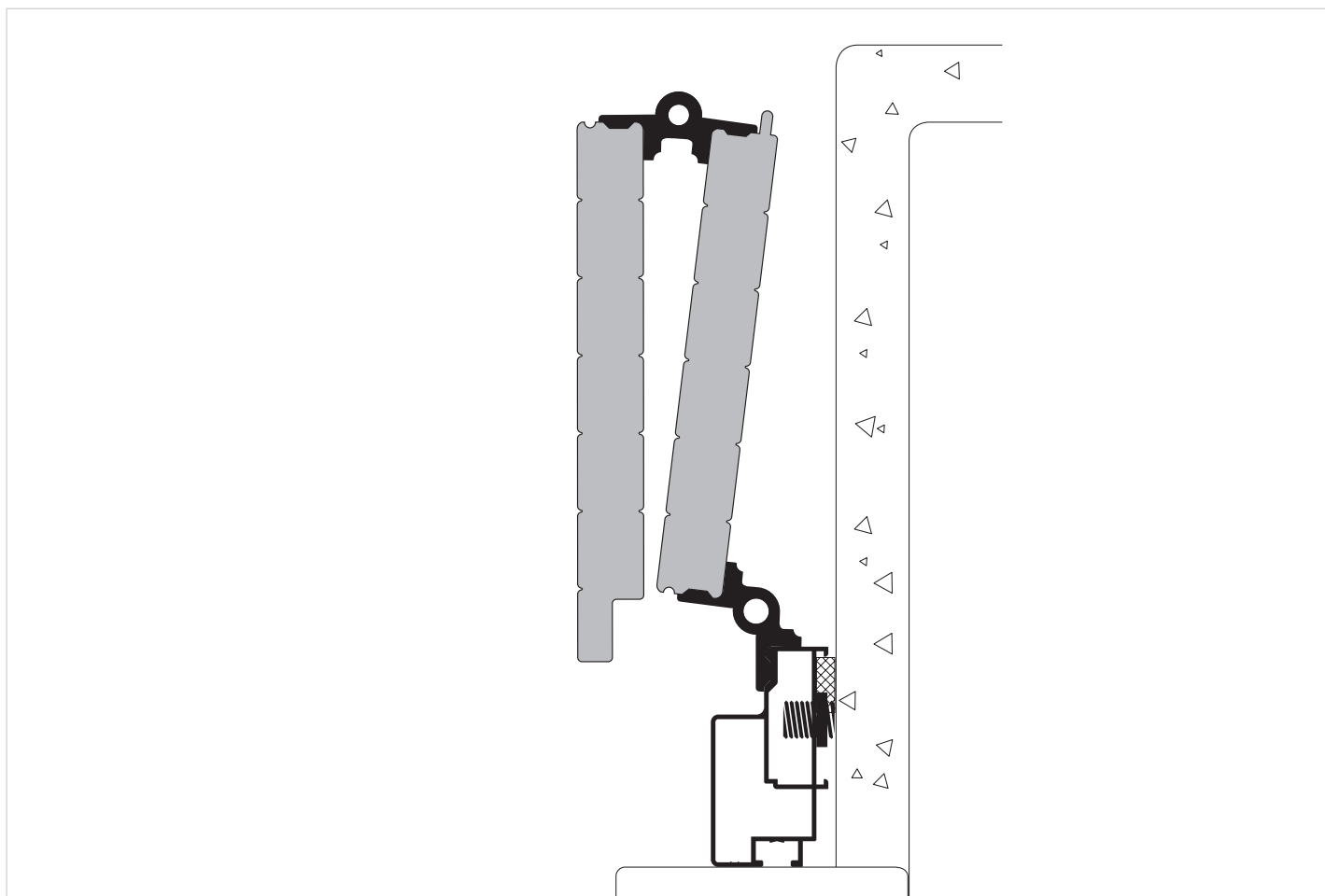

Cassa a L 60 a monoblocco per ante in luce a impacchettamento - pag. 30



48/03

0+3 ante con guida



48/04

0+4 ante con guida



48/05

0+5 ante con guida



48/06

0+6 ante con guida



48/07

0+7 ante con guida



48/08

0+8 ante con guida



48/09

0+9 ante con guida



48/13

1+3 ante con guida

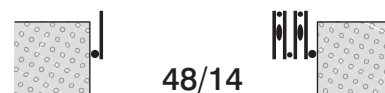

48/14

1+4 ante con guida

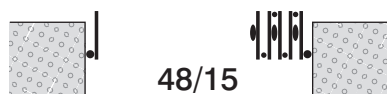

48/15

1+5 ante con guida

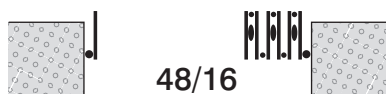

48/16

1+6 ante con guida



48/17

1+7 ante con guida



48/18

1+8 ante con guida



48/19

1+9 ante con guida



48/23

2+3 ante con guida



48/24

2+4 ante con guida



48/25

2+5 ante con guida

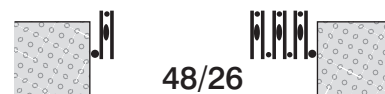

48/26

2+6 ante con guida



48/27

2+7 ante con guida



48/28

2+8 ante con guida



48/29

2+9 ante con guida



48/30

3+0 ante con guida



48/31

3+1 ante con guida



48/32

3+2 ante con guida



48/33

3+3 ante con guida



48/34

3+4 ante con guida



48/35

3+5 ante con guida



48/36

3+6 ante con guida



48/37

3+7 ante con guida



48/38

3+8 ante con guida



48/39

3+9 ante con guida



48/40

4+0 ante con guida



48/41

4+1 ante con guida



48/42
4+2 ante con guida



48/43
4+3 ante con guida

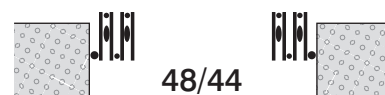

48/44
4+4 ante con guida



48/45
4+5 ante con guida



48/46
4+6 ante con guida



48/47
4+7 ante con guida



48/48
4+8 ante con guida



48/49
4+9 ante con guida



48/50
5+0 ante con guida



48/51
5+1 ante con guida



48/52
5+2 ante con guida



48/53
5+3 ante con guida



48/54
5+4 ante con guida



48/55
5+5 ante con guida



48/56
5+6 ante con guida



48/57
5+7 ante con guida



48/58
5+8 ante con guida



48/59
5+9 ante con guida



48/60
6+0 ante con guida



48/61
6+1 ante con guida



48/62
6+2 ante con guida



48/63
6+3 ante con guida



48/64
6+4 ante con guida



48/65
6+5 ante con guida



48/66
6+6 ante con guida



48/67
6+7 ante con guida



48/68
6+8 ante con guida



48/69
6+9 ante con guida



48/70
7+0 ante con guida



48/71
7+1 ante con guida



48/72
7+2 ante con guida



48/73
7+3 ante con guida



48/74
7+4 ante con guida



7+5 ante con guida



7+6 ante con guida



7+7 ante con guida



7+8 ante con guida



7+9 ante con guida



8+0 ante con guida



8+1 ante con guida



8+2 ante con guida



8+3 ante con guida



8+4 ante con guida



8+5 ante con guida



8+6 ante con guida



8+7 ante con guida



8+8 ante con guida



8+9 ante con guida



9+0 ante con guida



9+1 ante con guida



9+2 ante con guida



9+3 ante con guida



9+4 ante con guida



9+5 ante con guida



9+6 ante con guida



9+7 ante con guida



9+8 ante con guida



9+9 ante con guida

Attenzione!

- Il telaio di cassa con la guida ante è obbligatorio e può essere richiesto su 3 o 4 lati.
- La misura in H reale sarà maggiore, rispetto alla misura che indicherete nell'ordine, di 1,5 mm se sarà richiesto il telaio di cassa su 3 lati e di 3 mm se sarà richiesto il telaio di cassa su 4 lati (Vedi disegno pagina a lato).

Attenzione!

Gli scuri di questa famiglia non creano il buio totale.

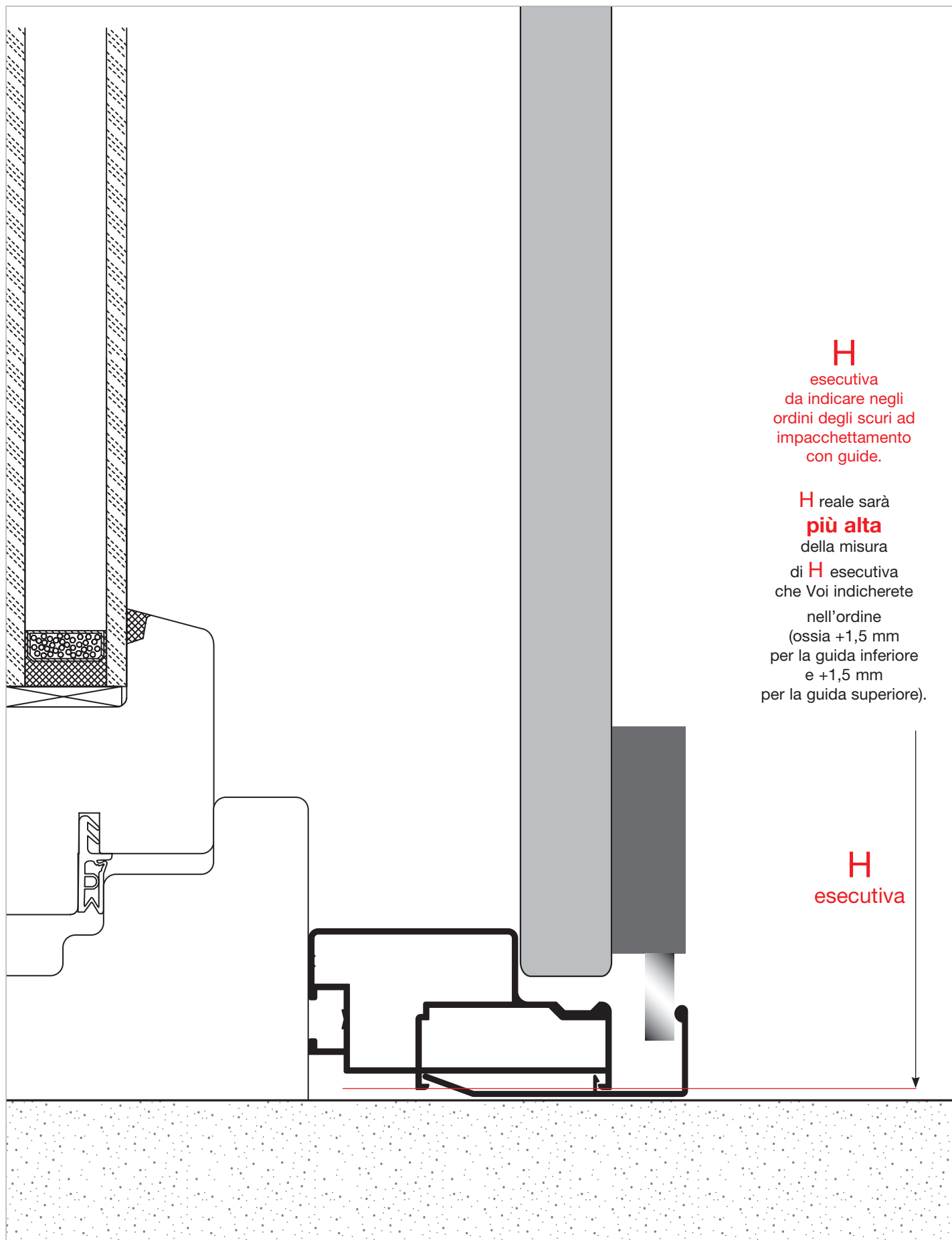

Sezione verticale inferiore e/o superiore per aperture
con ante da 18 mm ad impacchettamento con guide.

Disegno in scala 1:1

BORA
SYSTEM S.r.l.

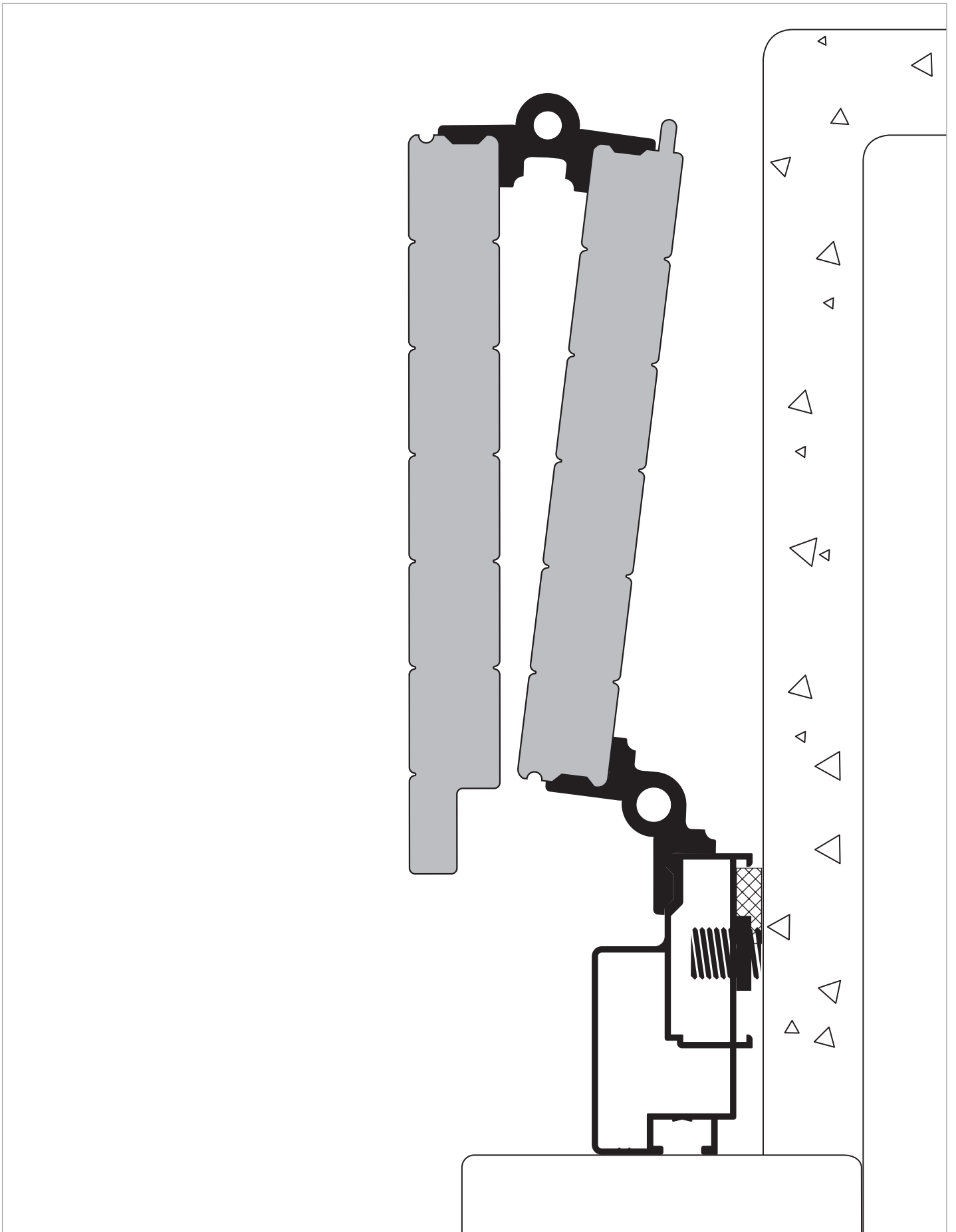

Cassa L 60 a monoblocco con ante da 18 mm a impacchettamento.

Disegno in scala 1:1

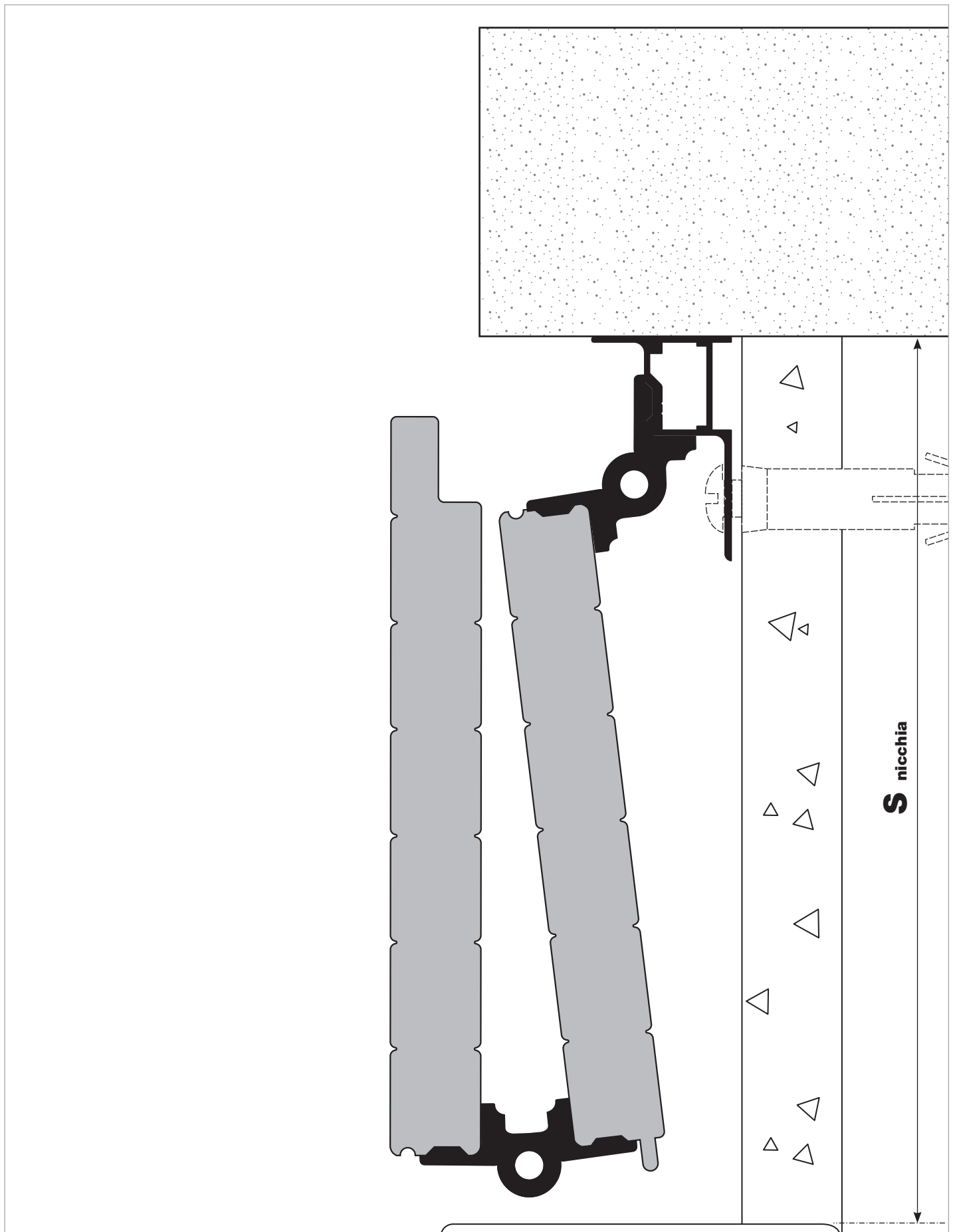

Cassa L 18 per ante in luce da 18 mm
in nicchia **alla vicentina**.

Disegno in scala 1:1

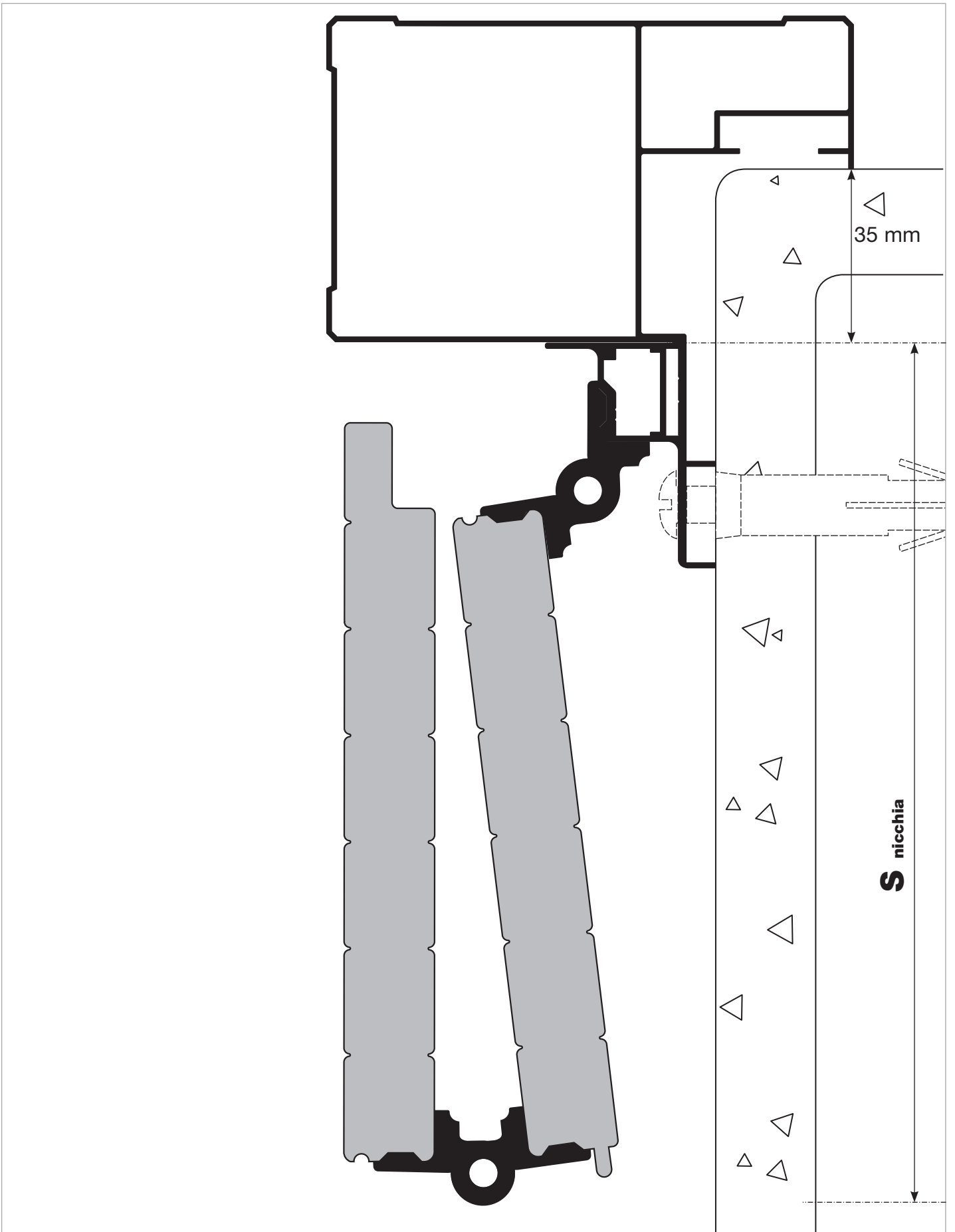

Cassa CORNISE **C 854** per ante in nicchia **alla vicentina**.

Disegno in scala 1:1

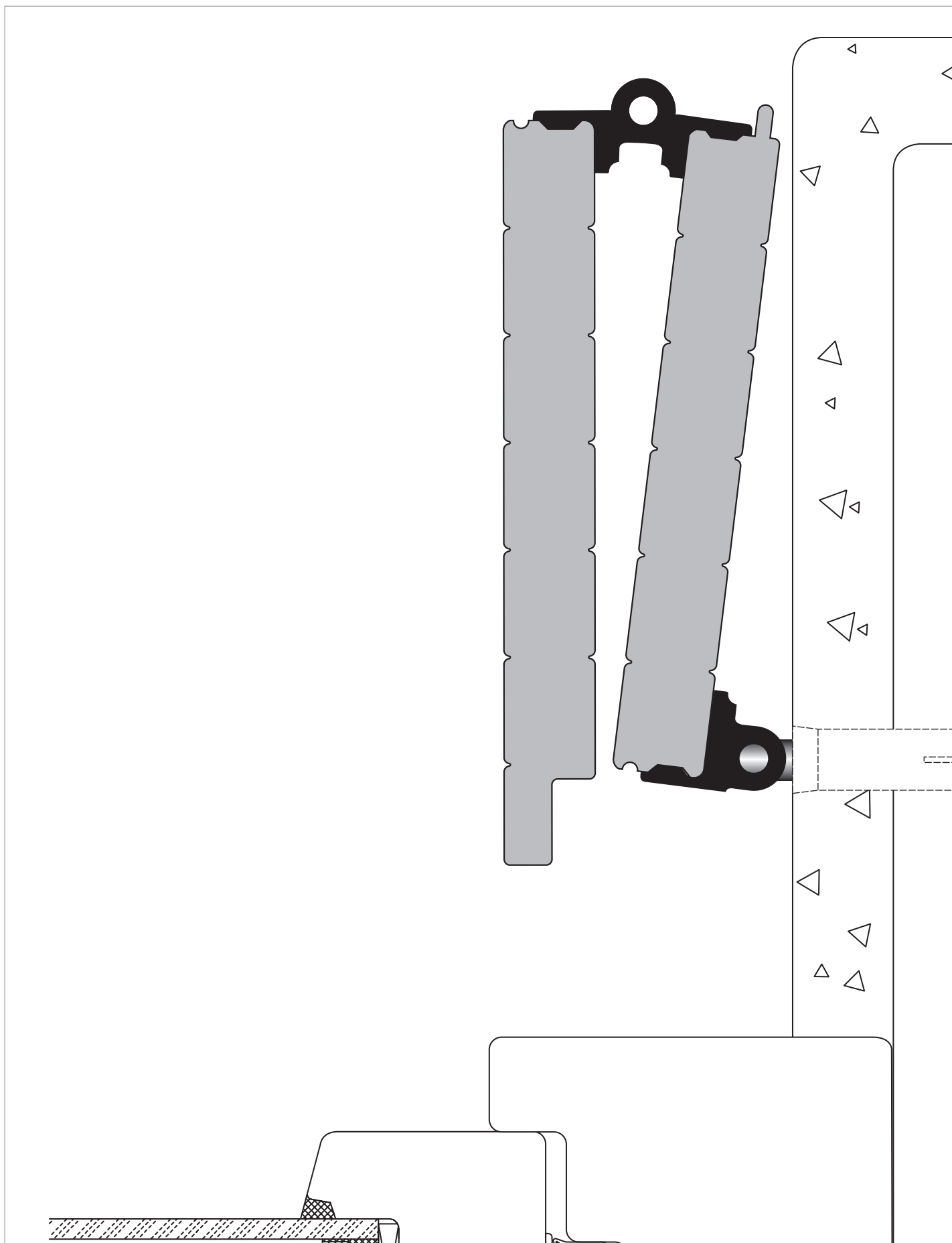

Anta in luce da 18 mm a **impacchettamento** senza telaio di cassa, con cerniera standard a muro e cardine.

Disegno in scala 1:1

BORA[®]
SYSTEM S.r.l.

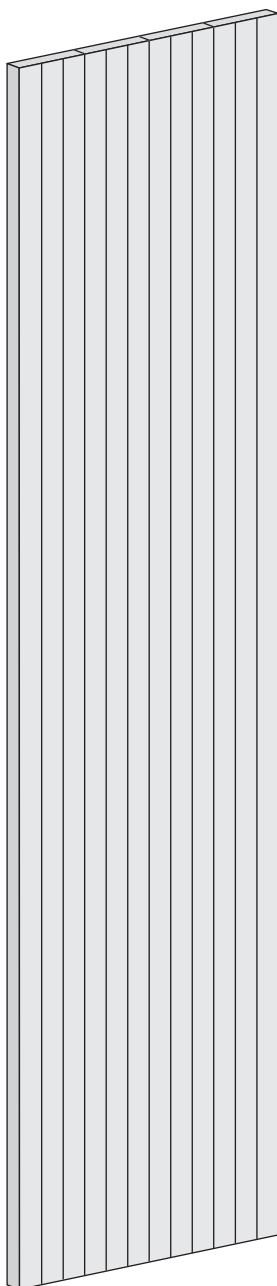

Anta 400

a minidoghe verticali coibentate

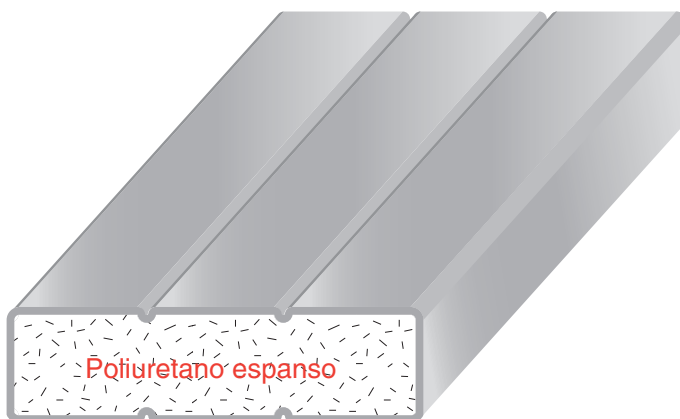

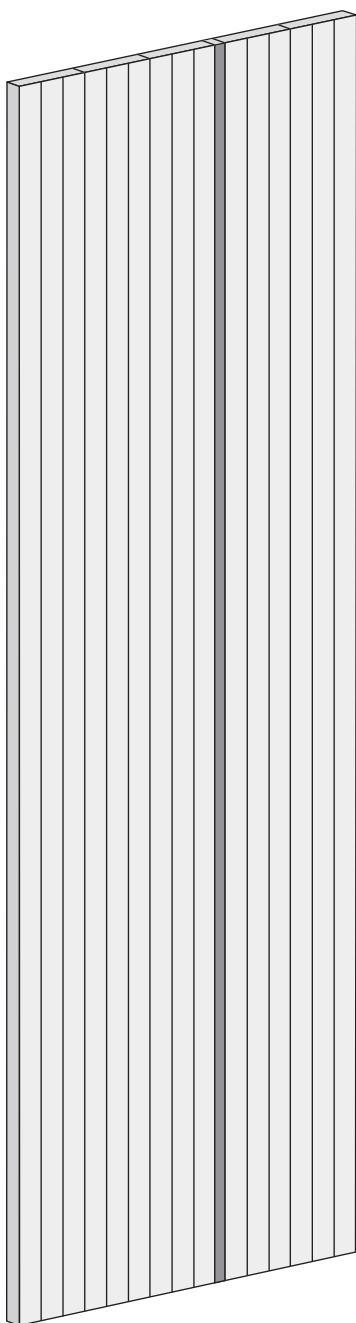

Anta 405

a minidoghe verticali coibentate
con **1** inserto da 10 mm

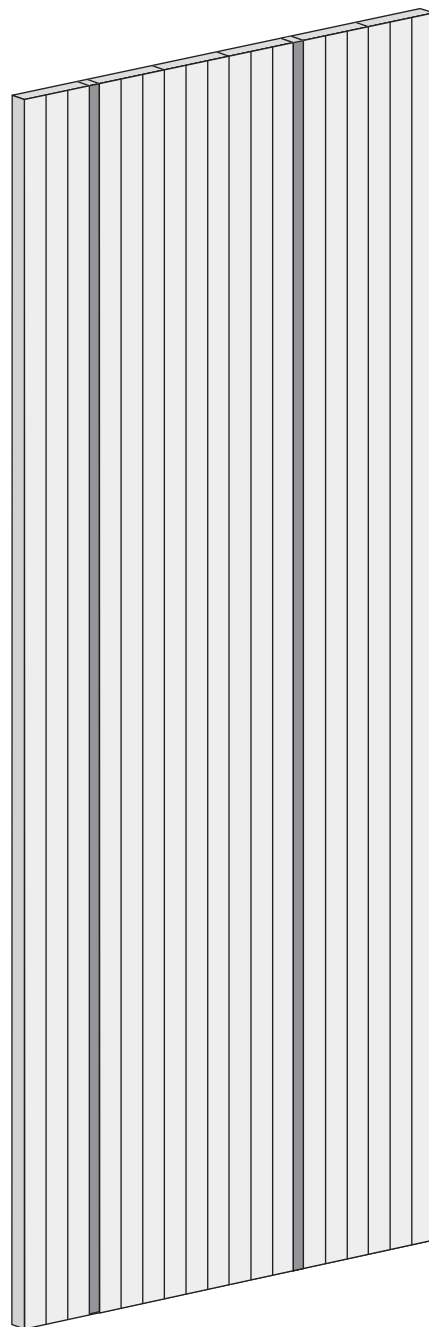

Anta 406

a minidoghe verticali coibentate
con **2** inserti da 10 mm

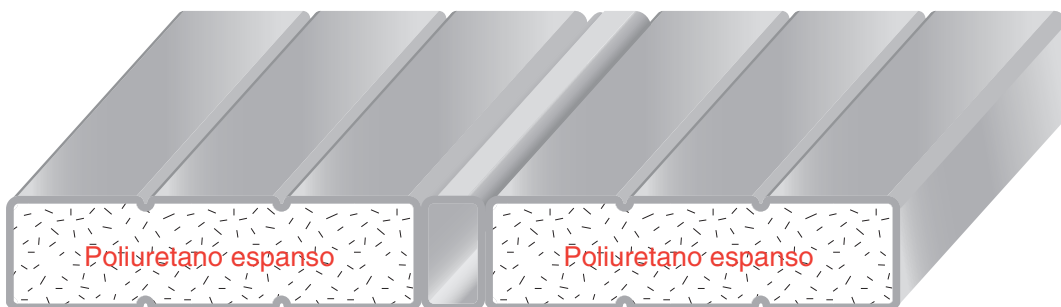



Anta 410

con ovaline da 50 mm

**L'anta 410 può avere un solo campo e non sono ammesse traverse.
Lo zoccolo in basso è obbligatorio.**

Cod. 0425

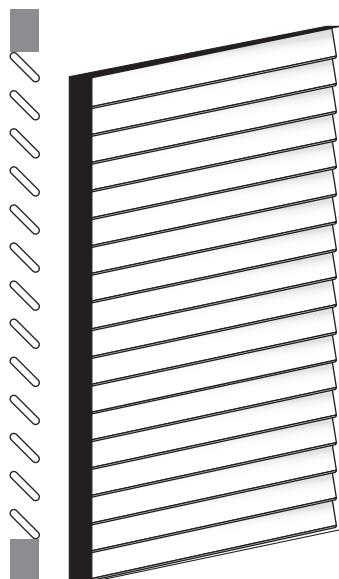

Lamelle a Ovalina fissa
aperta da 50 mm
per anta specializzata 410

Cod. 0455

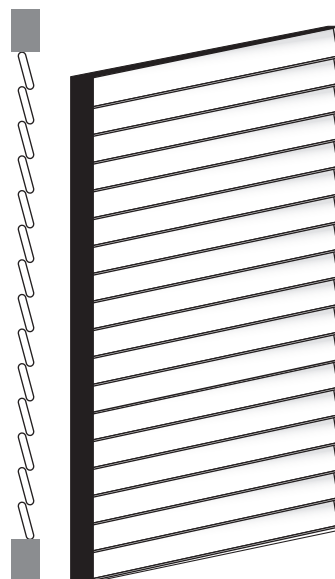

Lamelle a Ovalina fissa
chiusa da 50 mm
per anta specializzata 410

Attenzione!

Queste lavorazioni
non creano il buio
totale.

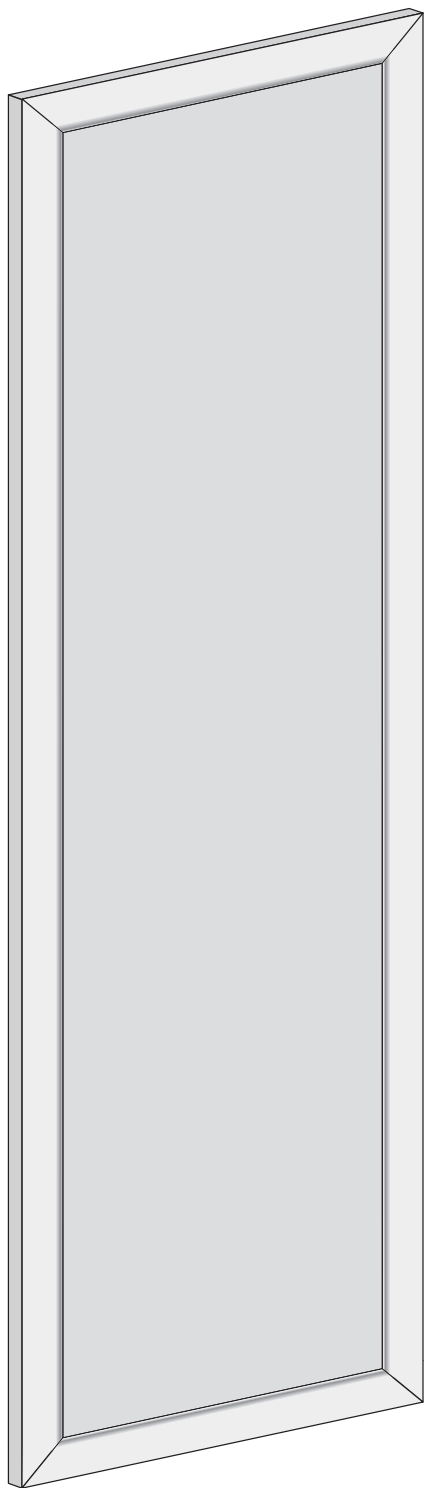

Anta 416

con pannello coibentato da 23,1 mm

Attenzione!

Il pannello di queste lavorazioni può avere un tono e una brillantezza diversi dai profili che lo contengono, in ragione delle differenti tecniche di verniciatura.

Tali difformità non possono essere oggetto di contestazione. Queste differenze tenderanno ad attenuarsi col passare del tempo

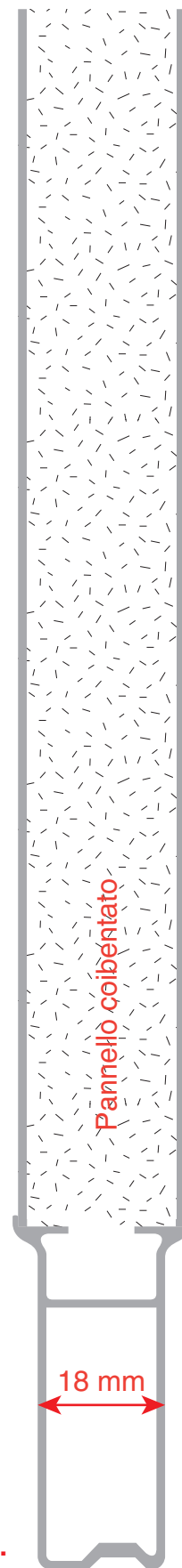

L'anta 416 può avere un solo campo e non sono ammessi traversi e zoccoli.

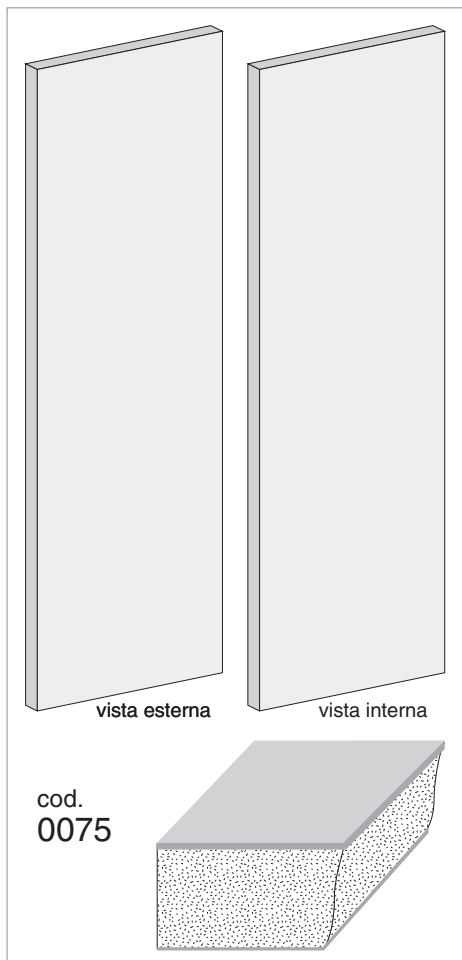

Pannello coibentato liscio **0075**

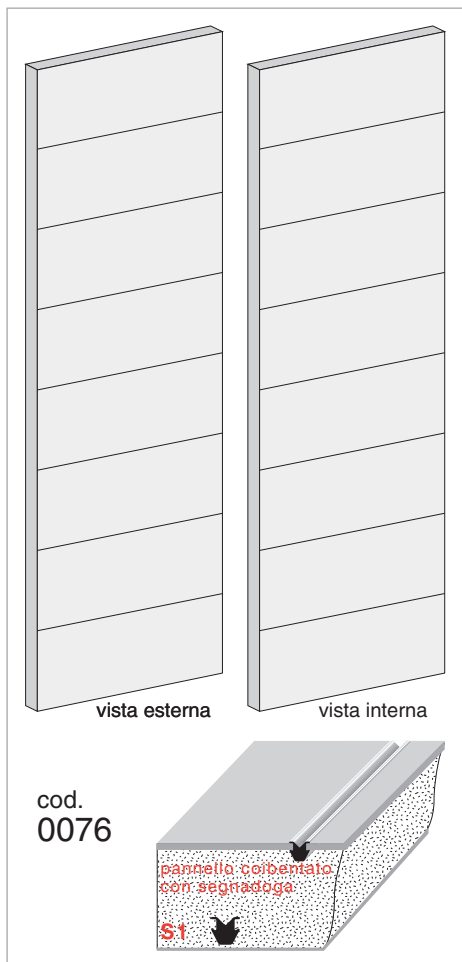

Pannello con segnadoga **S1** **0076**

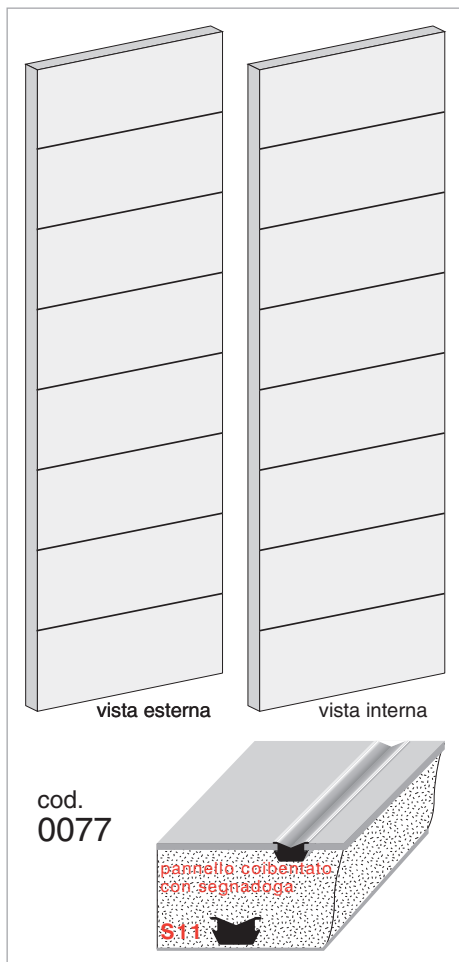

Pannello con segnadoga **S11** **0077**



Pannello con segnadoga **S22** **0078**

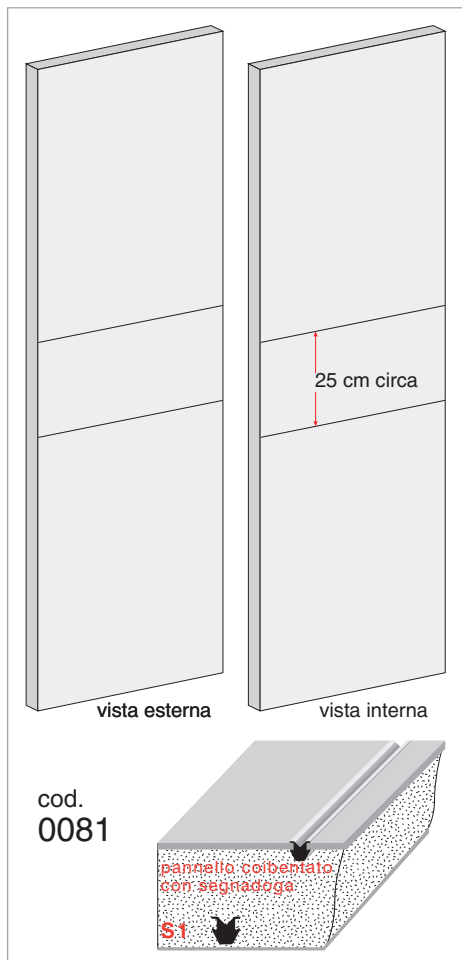

Pannello con segnadoga S1 0081

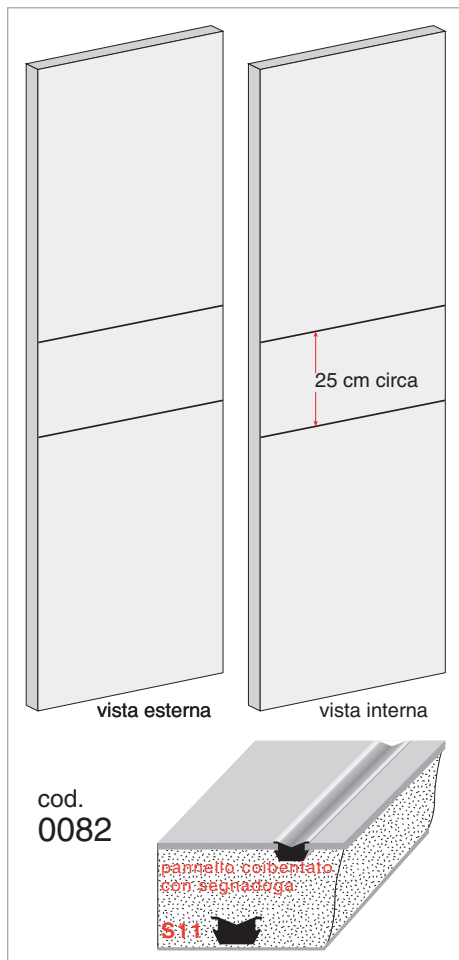

Pannello con segnadoga S11 0082

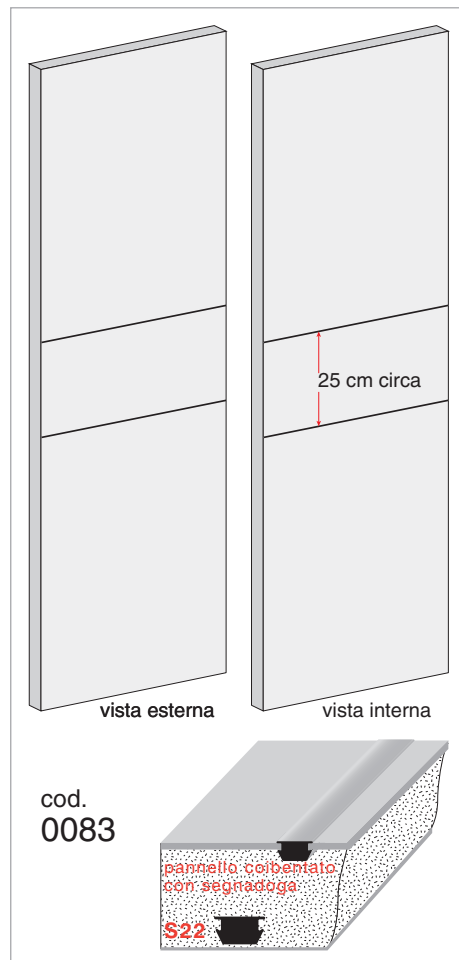

Pannello con segnadoga S22 0083

Per gli scuri e le persiane é obbligatoria la marcatura



Pertanto su tutti i nostri prodotti viene applicata la seguente etichetta obbligatoria a garanzia della certificazione.

<p>SCURETTTO[®] Bora System s.r.l. Via Luciano Savio, 22 33080 Roveredo in Piano (PN) ITALY</p>	<p>Commessa n° _____</p> <p>Resistenza al carico del vento: EN 13659:2008 RdP 022/14 – NB 1600</p> 
--	--



